

Installation and User's Guide

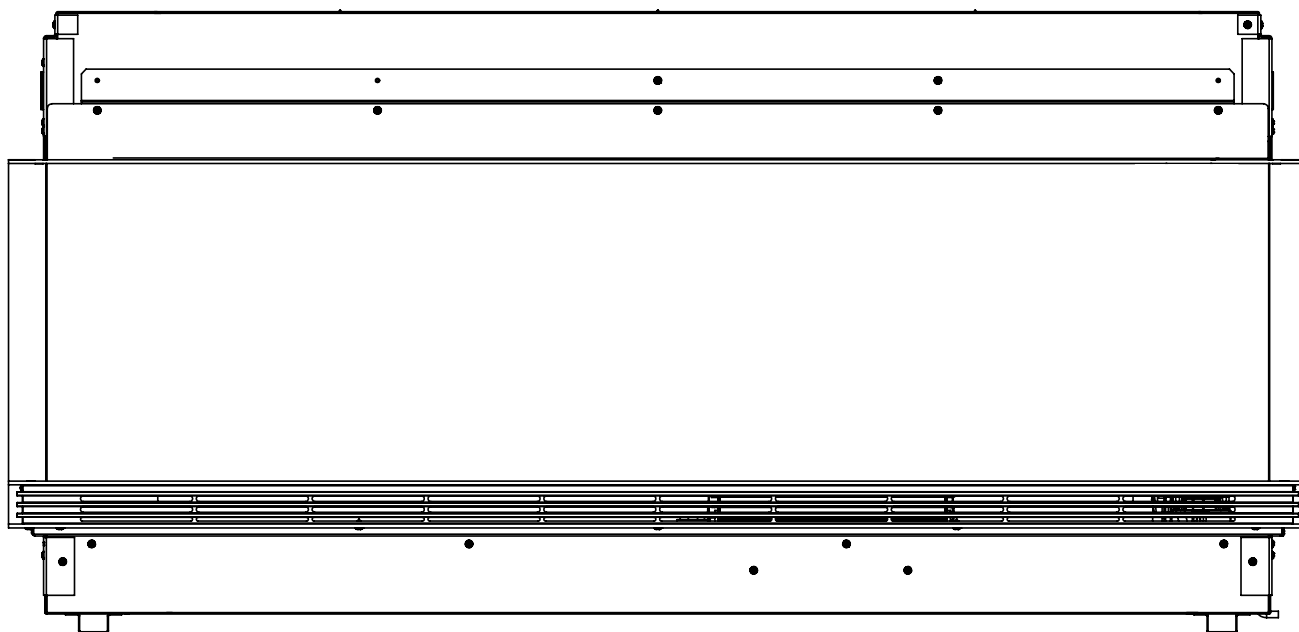

EN

DE

FR

NL

IMPORTANT SAFETY INFORMATION:

Read this manual first before attempting to install or use this electric fire. Always comply with the warnings and safety instructions contained in this manual and presented on the appliance to prevent personal injury or property damage.

The product complies with the required Product Safety, Electromagnetic Compatibility and Environmental Standards. This product is fully compliant with LVD, EMC, RoHs and EcoDesign Directives.



EN: This product is only suitable for well insulated rooms or occasional use. DE: Dieses Produkt ist nur für gut isolierte Bereiche oder gelegentliche Verwendung geeignet. FR: Ce produit convient uniquement à des endroits bien isolés ou pour un usage occasionnel. IT: Questo prodotto è adatto solo per spazi ben isolati o per uso occasionale. ES: Este producto sólo es adecuado para espacios bien aislados o un uso ocasional. NL: Dit product is uitsluitend geschikt voor goed geïsoleerde ruimten of voor sporadisch gebruik. PL: Produkt ten jest odpowiedni wyłącznie do dobrze odizolowanych miejsc lub do okazjonalnego użytku. NO: Dette produktet egner seg kun for godt isolerte rom eller sporadisk bruk. RO: Acest produs este adecvat exclusiv spațiilor bine ventilate sau utilizării ocazionale. CZ: Tento výrobek je vhodný pouze do dobře izolovaných prostor nebo k příležitostnému použití. DK: Dette produkt er kun egnet til velisolerede rum eller lejlighedsvis brug. PT: Este produto somente é adequado para espaços bem isolados ou uso ocasional. SE: Denna produkt är endast avsedd för välisolerade utrymnen eller tillfällig användning. FI: Tämä tuote soveltuu ainoastaan hyvin eristettyihin tiloihin tai satunnaiseen käyttöön. SK: Tento výrobok je vhodný len pre dobre izolované priestory alebo na občasné použitie. SI: Ta izdelek je primeren le za dobro izolirane prostore ali za obasno uporabo. HR: Ovaj proizvod je pogodan samo za dobro izolirane prostore ili povremenu upotrebu. HU: Ez a termék csak jól szigetelt terekhez vagy eseti használatra alkalmas.

Table of Contents

Welcome	3
Important Instructions	4
Technical Specifications	6
Electrical Requirements	6
Technical Information	6
Product Dimensions	6
Package Contents	7
Installation	8
Install Mounting Brackets	8
Install the Cord Set	8
Install the Mirrored Glass	9
Prepare Framing	9
Media Arrangement	11
Install the Side Glass Panels and Front Glass	11
Installation Finishing	11
Operation	12
General Operation	12
Timer	12
Remote Operation	12
Resetting the Temperature Cutoff Switch	12
Icon Operations	13
Timer Operation	14
Maintenance	15
Remote Control Battery Replacement	15
Flame Screen Cleaning	15
Fireplace Surface Cleaning	15
Servicing	15
Troubleshooting	16

Welcome

MODEL NUMBER AND SERIAL NUMBER

Please record your model and serial numbers for future reference.

Model _____

Serial Number _____

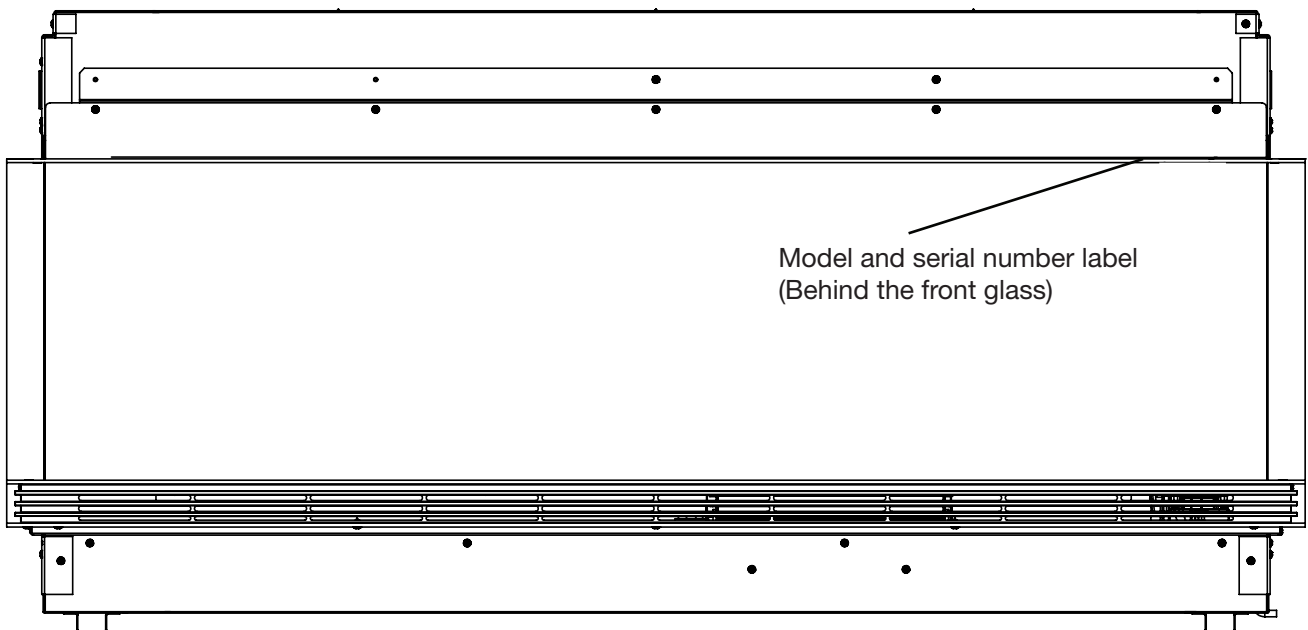

NO NEED TO RETURN TO THE STORE



If you have questions regarding the operation of this product or if you require service, before returning this product to the place of purchase...

Contact us for troubleshooting and technical support



Please have your model number and product serial number ready.

SAVE THESE INSTRUCTIONS

IMPORTANT INSTRUCTIONS

CAUTION: FAILURE TO FOLLOW THESE INSTRUCTIONS MAY CAUSE INJURY AND/OR DAMAGE AND MAY INVALIDATE YOUR GUARANTEE

Important Safety Advice

When using electrical appliances, basic precautions should always be followed to reduce the risk of fire, electrical shock and injury to persons, including the following:

- If the appliance is damaged, check with the supplier before installation and operation.
- Do not use outdoors.
- Do not use in the immediate surroundings of a bath, shower or swimming pool.
- Do not locate the appliance immediately below a fixed socket outlet or connection box.

Warning: This heater must not be used for anything other than normal domestic household purposes in the country where it was purchased from a recognised commercial retailer.

Do not use this heater if it has been dropped

Do not use if there are visible signs of damage to the heater.

Use this heater on a horizontal and stable surface, or fix it to the wall, as applicable.

Children of less than 3 years should be kept away unless continuously supervised. Children aged from 3 years and less than 8 years shall only switch on/off the appliance provided that it has been placed or installed in its intended normal operating position and they have been given supervision or instruction concerning use of the appliance in a safe way and understanding the hazards involved. Children aged from 3 years and less than 8 years shall not plug in, regulate and clean the appliance or perform user maintenance.

CAUTION: Some parts of this product can be very hot and cause burns. Particular attention has to be given where children and vulnerable people are present.

This appliance can be used by children aged from 8 years and above and persons with reduced physical, sensory or mental capabilities or lack of experience and knowledge if they have been given supervision or instruction concerning use of the appliance in a safe way and understand the hazards involved. Children shall not play with the appliance. Cleaning and user maintenance shall not be made by Children without supervision.

Warning: Do not use this heater in small rooms when they are occupied by persons not capable of leaving the room on their own, unless constant supervision is provided.

Warning: In order to avoid overheating, do not cover the appliance. Do not place material or garments on the appliance, or obstruct the air circulation around the appliance, for instance by curtains or furniture, as this could cause overheating and a fire risk.

The appliance carries a "Do Not Cover" warning. 

Warning: To reduce the risk of fire, keep textiles, curtains, or any other flammable material a minimum distance of 1m from the air outlet.

Warning: In order to avoid a hazard due to inadvertent resetting of the thermal cut-out, this appliance must not be supplied through an external switching device, such as a timer, or connected to a circuit that is regularly switched on and off by the utility.

IMPORTANT INSTRUCTIONS

WARNING: KEEP BATTERIES OUT OF REACH OF CHILDREN

- Swallowing may lead to serious injury in as little as 2 hours or death, due to chemical burns and potential perforation of the oesophagus.
- If you think batteries might have been swallowed or placed inside any part of the body seek immediate medical attention
- Examine devices and make sure the battery compartment is correctly secured, e.g. that the screw or other mechanical fastener is tightened. Do not use if the compartment is not secure.
- Dispose of used button batteries immediately and safely. Flat batteries can still be dangerous.

CAUTION: No obvious symptoms

Unfortunately, it is not obvious when a button or coin battery is stuck in a child's oesophagus (food pipe).

There are no specific symptoms associated with this. The child might:

- cough, gag or drool a lot;
- appear to have a stomach upset or a virus;
- be sick;
- point to their throat or stomach;
- have a pain in their abdomen, chest or throat;
- be tired or lethargic;
- be quieter or more clingy than usual or otherwise "not themselves";
- lose their appetite or have a reduced appetite; and
- not want to eat solid food/be unable to eat solid food.

These sorts of symptoms vary or fluctuate, with the pain increasing and then subsiding.

A specific symptom to button and coin battery ingestion is vomiting fresh (bright red) blood. If the child does this seek immediate medical help.

- The lack of clear symptoms is why it is important to be vigilant with "flat" or spare button or coin batteries in the home and the products that contain them.

 WARNING	
KEEP OUT OF REACH OF CHILDREN Swallowing can lead to chemical burns, perforation of soft tissue, and death. Severe burns can occur within 2 hours of ingestion. Seek medical attention immediately.	



Technical Specifications

Electrical Requirements

⚠ WARNING: Construction and wiring must comply with local building codes and other applicable regulations to reduce the risk of fire, electric shock and injury to persons.

⚠ WARNING: To reduce the risk of fire, electric shock or injury to persons, always use a licensed electrician.

! NOTE: A dedicated, properly fused 13 Amp circuit is required, rated for the appropriate voltage (230-240V). An isolation switch should also be incorporated in cases where the product plug is inaccessible after installation.

Technical Information

Rating : 230-240V~50Hz

Heat Output		230V	-	240V	
Nominal Heat Output	P_{Nom}	1.8	-	1.9	kW
Minimum Heat Output	P_{min}	0.9	-	0.9	kW
Maximum Continuous Heat Output	$P_{max,c}$	1.8	-	1.9	kW

Auxiliary Electricity Consumption

In Standby Mode	el_{SB}	0.5	-	0.5	W
-----------------	-----------	-----	---	-----	---

with electronic room temperature control.

Product Dimensions



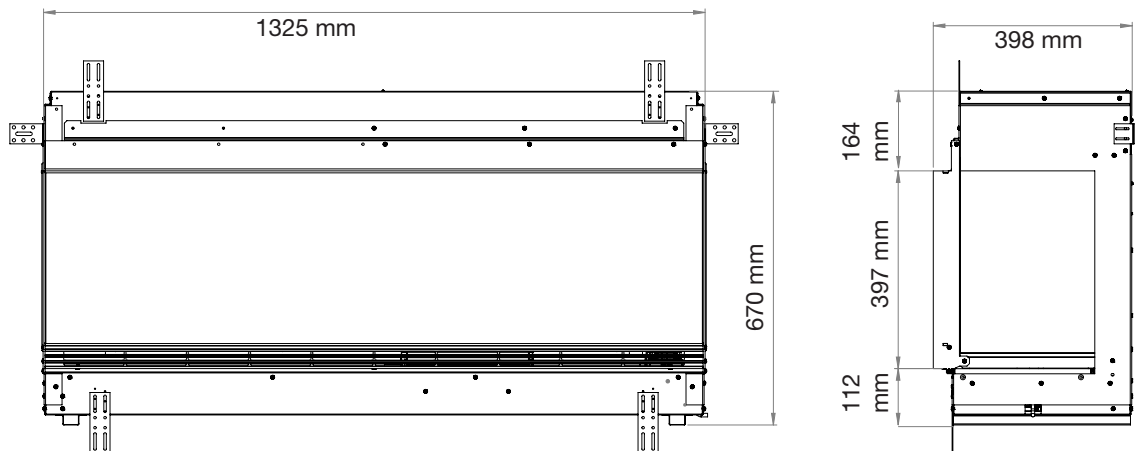



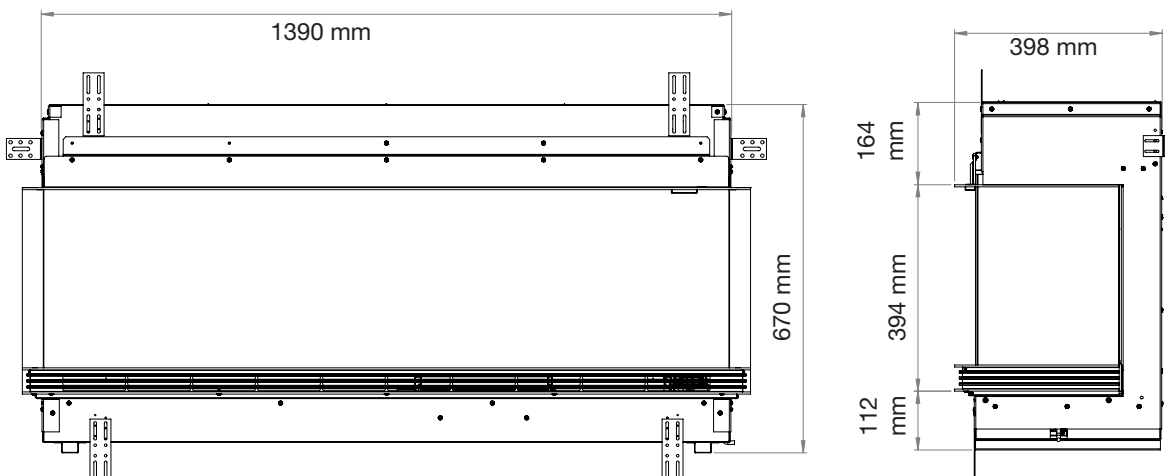

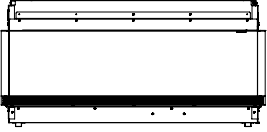

VST130 - I



VST130 - III

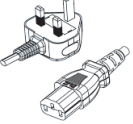

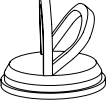
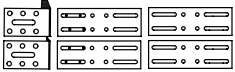
Package Contents

Image	Description	Quantity	
		VST130 - I	VST130 - III
	Firebox	1	1
	Front Glass	1	1
	Mirror Glass	1	1
	Side Glass	0	2
	Media Chips	~500g	~500g
	Remote Control	1	1
	User's and Installation Guide	1	1
	UK Cord Set	1	1
	EU Cord Set	1	1
 <i>Do not dispose of the suction cup after installation. Keep it in a secure location as it will be helpful for maintenance and service of the unit.</i>	Suction Cup	2	2
Hardware Kit			
	Mounting Brackets	6	6
	1" Wood Screws	6	6

Installation



! NOTE: Two people are required for installation.

⚠ WARNING: The top of the fireplace must be installed a minimum of 24" (61 cm) from the ceiling and a minimum of 15" (38 cm) from the ground.

1 Install the Mounting Brackets

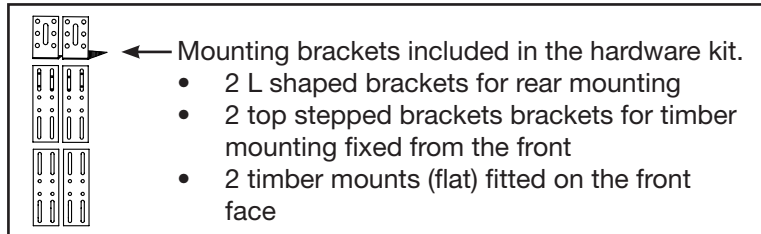

Carefully lay the firebox on its back and install the mounting brackets to the top and bottom of the firebox with the black screws provided.

! NOTE: The mounting brackets are equipped with slots to allow small adjustments to fit the framing. Ensure all the brackets are aligned.

! NOTE: There are 6 mounting brackets

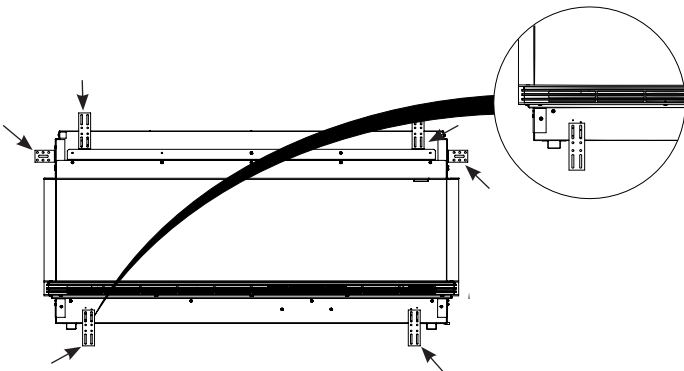

2 Install the Cord Set (if applicable)

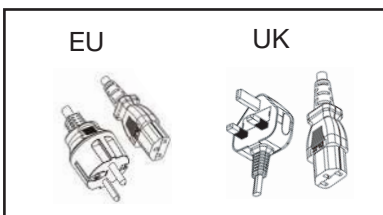

! NOTE: Ensure the internal rocker switch is in the OFF position. It is located on the inside of the unit at the top right side.

Install the suitable cord set if the incorrect set came installed on the unit. To access the cord set and IEC connector location, remove the base log set by removing the 3 screws. There is a screw at the back left, back right, and underneath the timer cover. The IEC connector is located at the bottom right side. Plug in the cord set, and secure it with the cable clamp provided. Run the cord through the exit opening.

! NOTE: 2 cord sets are provided (the EU or UK option) with the fireplace. A certified technician should install the suitable cord set based on local electrical requirements.

! NOTE: Reinstall the base log set after installing the cord set.

! NOTE: Ensure the earth connection is securely re-tightened.

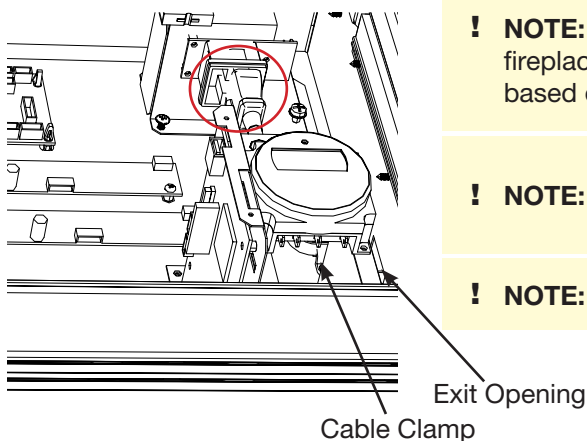

Installation

3 Install the Mirrored Glass

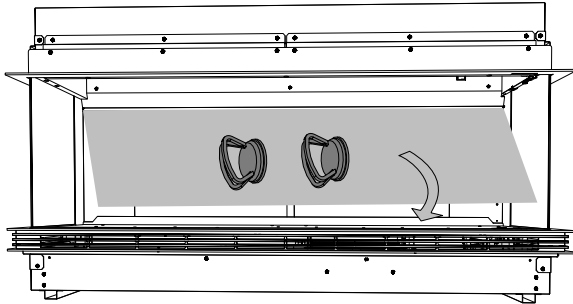
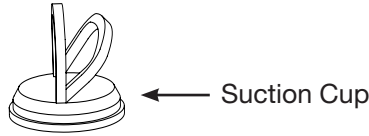

! NOTE: Remove the protective peel-off plastic before attaching the suction cups and ensure the suction cups are securely attached to the glass.

Attach the suction cups to the mirrored glass side where the protective plastic was removed. Place the mirrored glass in the top slot located at the back of the unit, then carefully place it in the bottom slot at an angle to secure it.

4 Wall Framing

Prepare a wall with a framed opening, following the dimensions in the table below.

Framing Dimensions

Model	Width	Height	Depth (minimum)
	A	B	C
VST130 - I	1335 mm	685 mm	400 mm
VST130 - III	1335 mm		

VST130-III Installation

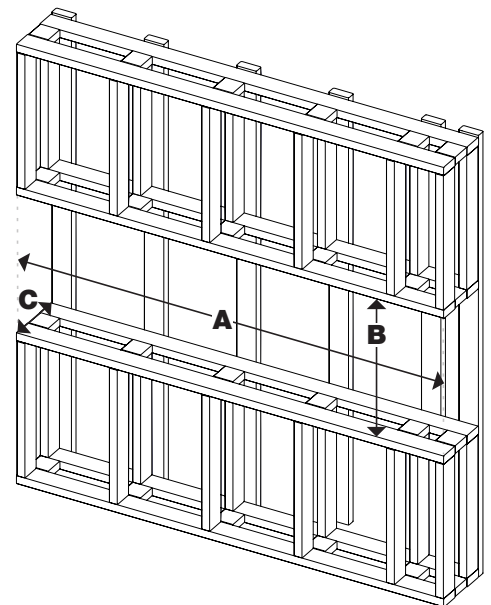

VST130 - I Installation

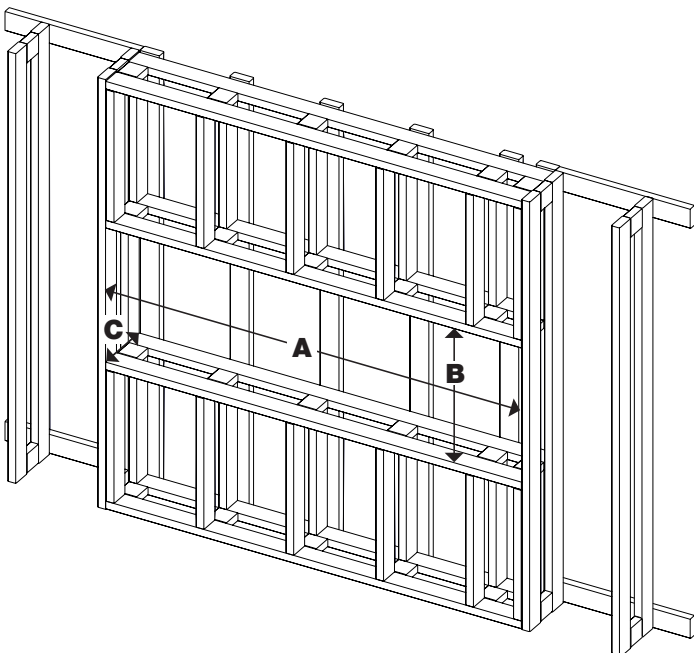

! NOTE: Ensure the product is within 1m of a power outlet.

! CAUTION: This fireplace is **NOT** load-bearing. Ensure the opening for the fireplace is framed in such a way that the weight of the building materials will not create pressure on the top of the fireplace.

! NOTE: The cord set is located at the bottom right back corner of the firebox. Plan the framing to allow routing the cord set to an outlet.

! NOTE: These framing dimensions are based on installation with 1/2" (12.7 mm) drywall.

! NOTE: Do not install the firebox into an air-tight enclosure. Ventilation to the unit is recommended to improve operation.

Installation

5 Place the Firebox into the Framing

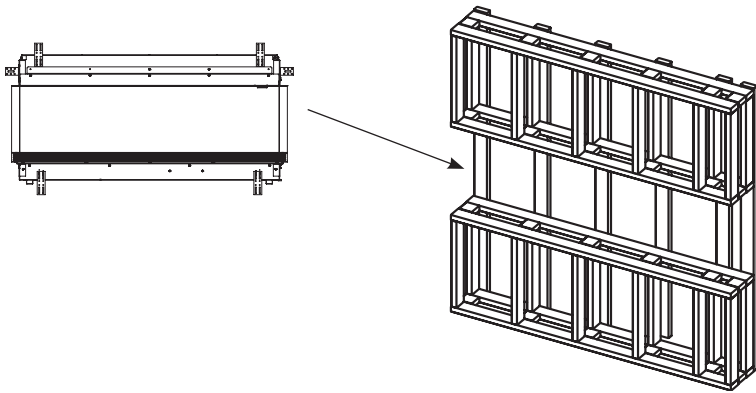

Lift the firebox into the opening of the framing.

6 Connect the Cord Set

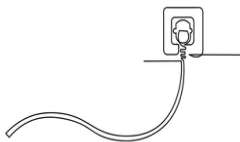

Plug the fireplace cord set into a 230V or 240V outlet.

7 Level the Firebox



Use a bubble level to ensure the firebox is level in the framing.

8 Secure the Mounting Brackets

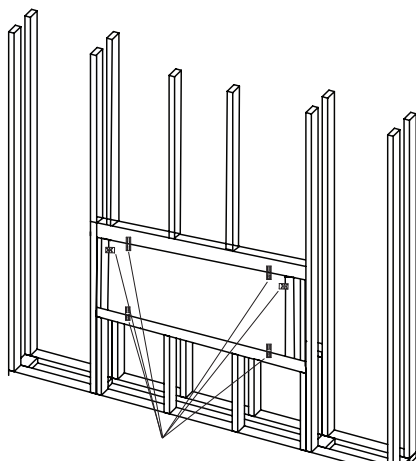

Mounting brackets



← Wood screws included in the hardware kit.

Secure the mounting brackets to the framing on both the top, bottom, and sides using the provided wood screws.

Installation



Clean the glass with a damp cloth and dry it with a lint free dry cloth.

! NOTE: Ensure there are no debris or finger prints on the mirrored glass, or on the inner side of the front glass before you begin.

9 Media Arrangement

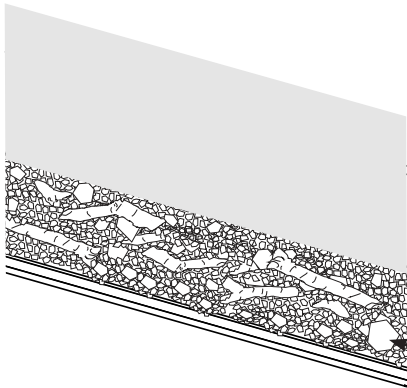

Place the magnetic timer cover over the manual controls.
Place the loose chips evenly across the front of the media bed.

Timer Cover Location

10 Install the Side Glass Panels and Front Glass

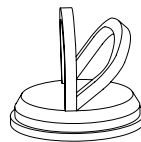

Suction Cup

! NOTE: The side glass panels are only applicable for VST130-III

! NOTE: Ensure the suction cups are securely attached to the glass.

Install both side glass panels first.

Using the suction cup to assist, install the side glass panels and front glass by inserting the top of the glass into the upper slot. Carefully tilt it toward the inside until it is in the vertical position. Once in place, gently drop it into the bottom slot.

11 Installation Finishing

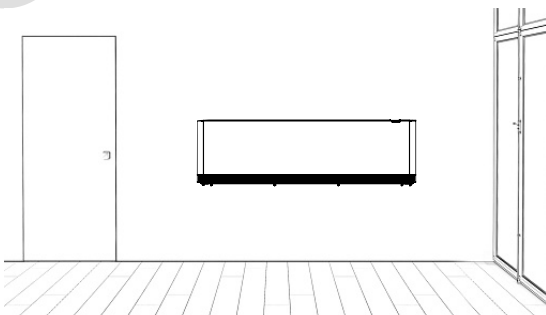

Finish the installation using the finishing materials of your choice.

! CAUTION: Do not drill into firebox housing.

! NOTE: The fireplace trim is designed to be installed with 1/2" (12.7mm) drywall. Other finishing materials are applicable.

Operation

⚠ WARNING: This electric firebox must be properly installed before it is used.

General Operation

The mains switch controls the electricity supply to the fireplace. The mains switch must be in the on (I) position for the fireplace to operate with or without heat.

The mains switch is located behind the front glass at the upper right corner. Remove the front glass to access the switch.

When the fireplace is powered on the media bed, and flame screen will light up. This action may take up to 7 seconds.

! NOTE: The flame screen resets for 2-3 seconds, every 30 minutes.

! NOTE: The fireplace will retain the previously used settings after a power interruption.

Timer

The Timer is located behind the mirrored glass, at the bottom right of the fireplace. The SD Card slot and the USB slot are located beside the timer on the media bed. It is recommended to complete the 7-day programming before the glass installation.

! NOTE: Ensure the timer cover is always tightly secured in place.

! NOTE: Program the Timer prior to installing the mirrored glass. If the Timer is not programmed for a 7 day operation it will remain in the “MAN ON” mode. Refer to the Timer Operation section (p. 14) for more information.



Remote Operation

The fireplace is supplied with a multifunction IR remote control.

! NOTE: To operate correctly, remove the plastic strip from the remote control, and point the remote control towards the front, right side of the fireplace.



Resetting the Temperature Cutoff Switch

Should the heater overheat, a manual limit cut-out will turn the unit off and it will not come back on without being reset. It can be reset by turning the unit off at the main disconnect panel and waiting 30 minutes before turning the unit back on.

⚠ CAUTION: If you need to continuously reset the heater, turn the unit off at the main disconnect panel and contact technical support.

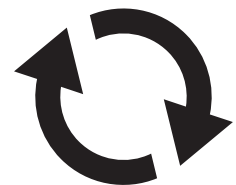

Operation

Icon Operations



Standby

Press  to turn on the unit or to put it in standby mode.
When the unit is turned back on, it will retain the previously used settings.



Volume Increase

Press  to increase the audio volume (fire sound).



Volume Decrease

Press  to decrease the audio volume (fire sound).



Log Bed Ambience Brightness

Press  to increase the brightness of the LED log bed.
The unit will 'beep' each time the button is pressed until it reaches maximum or minimum brightness.



Log Bed Ambience Dim

Press  to decrease the brightness of the LED log bed.
The unit will 'beep' each time the button is pressed until it reaches maximum or minimum brightness.



Heat ON

Press  to turn the heat on. This button toggles between half heat (900W) - indicated by 2 'beeps' and full heat (1800W) - indicated by 3 'beeps'.



Heat OFF

Press  to turn the heat off. When the heater is turned off the unit will 'beep' once. (The fan continues to run for approximately 10 seconds).



Temperature Increase

Press  to increase the temperature setting.



Temperature Decrease

Press  to decrease the temperature setting.

The temperature is adjustable from 15 to 30 and is displayed on the fireplace digital display.
The unit will 'beep' each time the remote control temperature buttons are pressed.

Operation

Timer Operation

! IMPORTANT: Remember to observe all safety warnings when operating the heater on auto setting, either attended or unattended.

The timer allows you to select 'AUTO' or 'MAN ON' by pressing the 'MODE' button until the required MODE appears at the bottom of the timer display.

'MAN OFF' MODE heat is permanently off. This is also the default screen.

'MAN ON' MODE allows power to the heater uninterrupted by the program settings.

'AUTO DLY' switches the heater ON and OFF every day according to a set daily program.

'AUTO BLK' switches the heater ON and OFF according to a set of programs for weekdays only or weekends only.

Initial Operation

In the event of a power cut or disconnection from the mains, the timer will continue to function and all programmed settings will be retained for up to six months providing the timer batteries are fully charged.

If however the timer batteries have not been charged fully, or if the heater is deprived of power for longer than six months, then the time and programme settings are likely to be lost and you may therefore need to reset the time and programme before using the 'AUTO' MODE again. For initial use, plug the heater into a regular household power point and turn the power on. The timer is now ready to be set up for use.

! NOTE: Timer Memory Back Up Batteries – Once the heater has been left plugged in with the socket switched on for at least 72 hours the timer's memory back up batteries will be fully charged.

Setting the Time

1. Hold the 'PROGRAM' button until the clock symbol appears on the screen and the hour digit flashes. The user can now set the clock.
2. To adjust the hour use the '-' & '+' buttons. Confirm the hour digit by pressing 'ENTER'.
3. Once 'ENTER' has been pressed the minutes will flash. To adjust the minutes use the '-' & '+' buttons. Confirm the minute digit by pressing 'ENTER'.
4. The timer now returns to the default display.
5. To reset incorrect time, repeat previous steps. Once the correct time is set, a total of four ON/OFF time programs can be set for operation.

Setting Programmes

OPTION 1; Daily ('DLY' on display): This is a daily program function, Monday to Sunday with four ON/OFF program options available.

OPTION 2; Block ('BLK' on display): This is a block program function, Monday to Friday with four ON/OFF program options or Saturday to Sunday with four ON/OFF program options.

Press the 'PROGRAM' key to set the programs starting with 'Daily ON' P1.

Setting P1 On Time

1. To set the hour use the '-' & '+' buttons. Confirm the hour digit by pressing 'ENTER'
2. To set the minutes use the '-' & '+' buttons. Confirm the minute digit by pressing 'ENTER'.

! NOTE: The minutes can only be set in 10 minute blocks.

Setting P1 Off Time

1. To set the hour use the '-' and '+' buttons. confirm the hour digit by pressing 'ENTER'.
2. To set the minutes use the '-' & '+' buttons. Confirm the minute digit by pressing 'ENTER'.

Repeat steps 1 to 4 to programme P2, P3 and P4. After programming P4 you automatically enter the BLOCK programme option. Repeat steps 1 to 4 to programme P2, P3 and P4. After programming P4 you automatically exit the BLOCK programme option. At any time while programming the timer you can press the PROGRAM button to exit to the default display.

! NOTE: You can cycle quickly from daily mode to block modes by pressing the MODE button.

The Advance Function

When in AUTO MODE, if the '+' button is pressed for longer than 2 seconds the programme will ADVANCE to the next setting programmed and will only revert back to the program when the subsequent programme time is reached. When the ADVANCE function is running the ADVANCE segment will be displayed on the LCD screen. If the '-' button is pressed for longer than 2 seconds when the ADVANCE programme is running the ADVANCE feature will automatically be cancelled and the programme will run as normal.

e.g. If the present time is 14:00 and P1 ON is at 17:00 and P1 OFF is 19:00, if '+' is held for 2 seconds and remains on until 19:00. ADVANCE disappears from the screen at 17:00 as set program is then running.

Key Lock

To lock the keypad press ENTER and MODE simultaneously. The key symbol will appear on the screen when the keypad is locked. To unlock the keypad repeat the action above.

Maintenance

Remote Control Battery Replacement

To replace the battery:

1. Remove battery cover of the remote control using a Philips screwdriver.
2. Correctly install one 3 Volt (CR2032 [longer life] or CR2025) battery in the battery holder with the + side facing up.
3. Secure the battery cover using the previously removed screw.

Battery must be recycled or disposed of properly. Check with your Local Authority or Retailer for recycling advice in your area.



⚠ WARNING: Disconnect power and allow heater to cool before attempting any maintenance or cleaning to reduce the risk of fire, electric shock or damage to persons.

Flame Screen Cleaning

The flame screen is cleaned in the factory during the assembly operation. During shipment, installation, handling, etc., the flame screen may collect dust particles; these can be removed by dusting lightly with a clean, soft, lint-free, dry cloth.

To remove fingerprints or other marks, the flame screen can be cleaned with a clean, soft, lint-free, dry cloth, and a fast-drying household glass cleaning solution with ammonia (1.5% weight maximum) or water. The partially reflective glass should be completely dried with a soft lint-free cloth to prevent water spots. To prevent scratching, do not use abrasive cleaners.

! NOTE: Never use abrasive detergents and/or hydrofluoric and phosphoric acids.

! NOTE: Never attempt to remove debris or dirt by using a scraper, razor blade or any other sharp tool.

! NOTE: Do not allow water or cleaning solutions to dry on the glass.



Fireplace Surface Cleaning

Use only a damp cloth to clean painted surfaces of the fireplace. Do not use abrasive cleaners.

The fireplace should not be operated with an accumulation of dust or dirt on or in the unit, as this can cause a build-up of heat and eventual damage. For this reason the heater must be inspected regularly, depending upon conditions and at a minimum yearly intervals.

Servicing

Except for installation and cleaning described in this manual, an authorized service representative should perform any other servicing.



Troubleshooting

For more troubleshooting, consult the Service Manual.

Problem	Cause	Solution
Fireplace does not turn on	No incoming power	Ensure unit is receiving power Check socket switch is on Ensure mains switch is on
	The batteries in the remote control are dead or installed incorrectly	Replace remote control battery
	Timer Control is turned off or in Program Mode	Check the status of the Timer Control. Ensure it is On and in Manual Mode.
Heater does not turn on	Set Temperature is too low	Increase the heater temperature.
Flame Screen is blank	Improper circuit current rating	Switch the unit to standby, and switch it back on. The flame picture should resume after approximately 7 seconds.
	SD Card	Ensure the SD Card is inserted correctly.

RECYCLING



At the end of the electrical products useful life it should not be disposed of with household waste. Please recycle where facilities exist. Check with your Local Authority or retailer for recycling advice in your area.

© Glen Dimplex Heating and Ventilation. All rights reserved. Material contained in this publication may not be reproduced in whole or in part, without prior permission in writing of Glen Dimplex Heating and Ventilation.

Installations- und Bedienungsanleitung

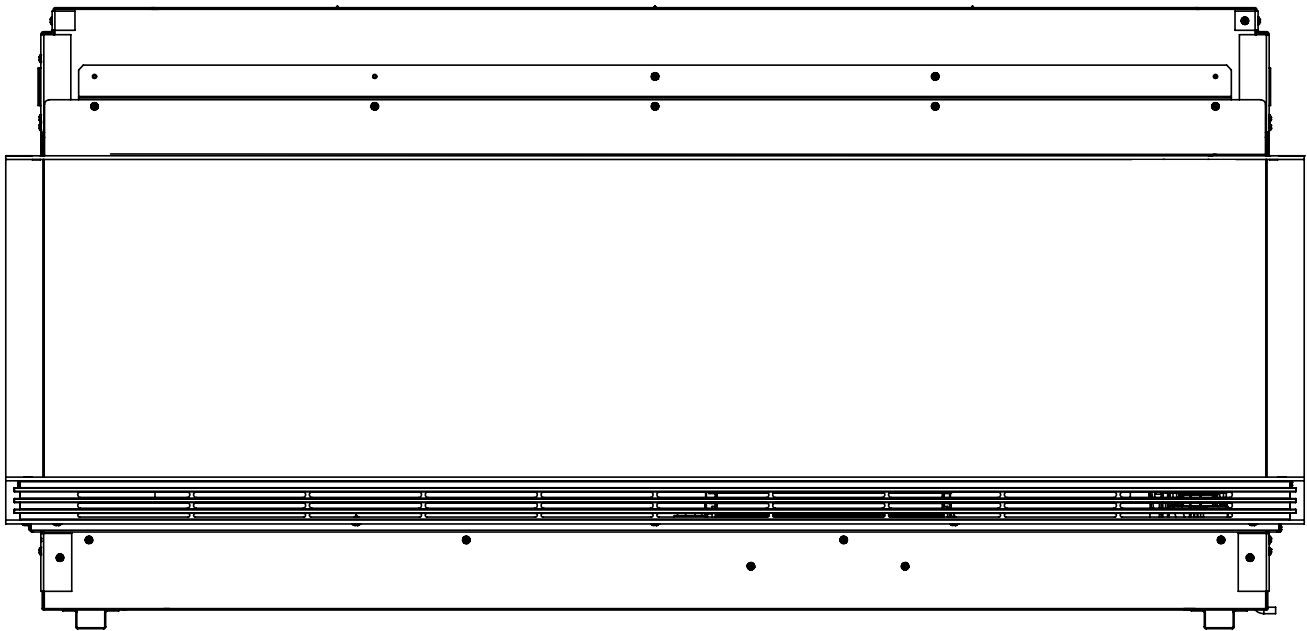

EN

DE

FR

NL

WICHTIGE SICHERHEITSINFORMATIONEN:

Lesen Sie zuerst diese Bedienungsanleitung, bevor Sie versuchen, diesen Heizstrahler zu montieren oder zu bedienen. Halten Sie sich immer an die Warnhinweise und Sicherheitsanweisungen, die in dieser Bedienungsanleitung stehen und auf dem Gerät abgebildet sind, um Personen- oder Sachschaden zu verhindern.

Dieses Produkt entspricht allen geforderten Normen in Sachen Produktsicherheit, elektromagnetische Verträglichkeit und Umweltschutz. RoHs- und Ökodesign-Richtlinien.



EN: This product is only suitable for well insulated rooms or occasional use. DE: Dieses Produkt ist nur für gut isolierte Bereiche oder gelegentliche Verwendung geeignet. FR: Ce produit convient uniquement à des endroits bien isolés ou pour un usage occasionnel. IT: Questo prodotto è adatto solo per spazi ben isolati o per uso occasionale. ES: Este producto sólo es adecuado para espacios bien aislados o un uso ocasional. NL: Dit product is uitsluitend geschikt voor goed geïsoleerde ruimten of voor sporadisch gebruik. PL: Produkt ten jest odpowiedni wyłącznie do dobrze odizolowanych miejsc lub do okazjonalnego użycia. NO: Dette produktet egner seg kun for godt isolerte rom eller sporadisk bruk. RO: Acest produs este adecvat exclusiv spațiilor bine ventilate sau utilizării ocazionale. CZ: Tento výrobek je vhodný pouze do dobře izolovaných prostor nebo k příležitostnému použití. DK: Dette produkt er kun egnet til velisolerede rum eller lejlighedsvis brug. PT: Este produto somente é adequado para espaços bem isolados ou uso ocasional. SE: Denna produkt är endast avsedd för välisolerade utrymnen eller tillfällig användning. FI: Tämä tuote soveltuu ainoastaan hyvin eristettyihin tiloihin tai satunnaiseen käyttöön. SK: Tento výrobok je vhodný len pre dobre izolované priestory alebo na obasnú použitie. SI: Ta izdelek je primeren le za dobro izolirane prostore ali za obasno uporabo. HR: Ovaj proizvod je pogodan samo za dobro izolirane prostore ili povremenu upotrebu. HU: Ez a termék csak jól szigetelt terekhez vagy eseti használatra alkalmas.

Inhaltsverzeichnis

Herzlich willkommen	3
Wichtige Anweisungen	4
Technische Daten	6
Elektrische Anforderungen	6
Technische Informationen	6
Produktgröße	6
Verpackungsinhalt	7
Montage	8
Installieren von Halterungen	8
Installieren von Netzstecker- und Kabelset	8
Installieren von Spiegelglas	9
Vorbereitung der Umrahmung	9
Brennstoffbett	11
Installieren der Glaseinsätze seitlich und vorne	11
Installation der Ausbaumaterialien	11
Betrieb	12
Allgemeiner Betrieb	12
Timer	12
Ferngesteuerter Betrieb	12
Zurücksetzen des Schalters für die Temperaturabschaltung	12
Betrieb der Symbole	13
Timer-Betrieb	14
Wartung	15
Austausch der Batterien der Fernbedienung	15
Reinigung des Flammenbildschirms	15
Reinigung der Oberfläche des Kamins	15
Servicearbeiten	15
Fehlerbehebung	16

Herzlich willkommen

MODELL- UND SERIENNUMMER

Bitte merken Sie sich Ihr Modell und die Seriennummer, damit Sie sie zur Hand haben, falls Sie sie später einmal benötigen sollten.

Modell _____

Seriennummer _____

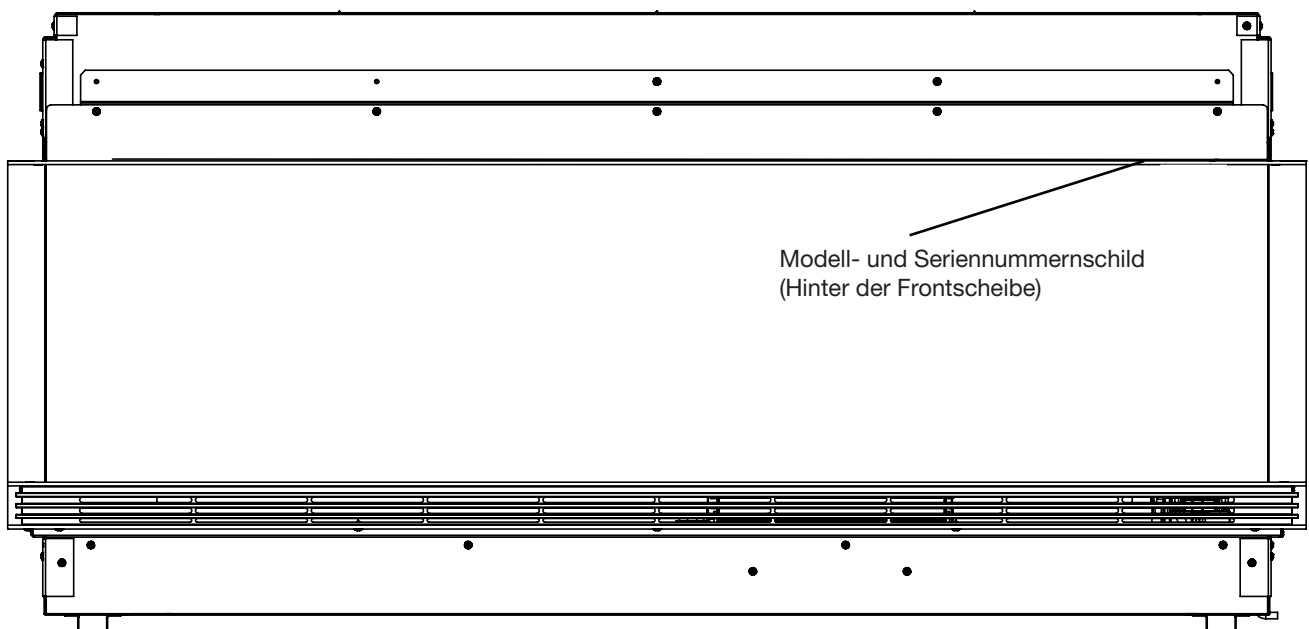

NICHT ERFORDERLICH, INS GESCHÄFT ZURÜCKZUKEHREN

Wenn Sie Fragen zum Betrieb dieses Produkts haben oder einen Service verlangen, bevor Sie dieses Produkt an die Kaufstelle zurücksenden...



Kontaktieren Sie uns, um den Fehler zu finden oder für technischen Support



Bitte halten Sie Ihre Modell- und Produktseriennummer bereit.

BEWAHREN SIE DIESE ANWEISUNGEN auf

WICHTIGE HINWEISE

ACHTUNG: DIE NICHTBEACHTUNG DIESER BETRIEBSANLEITUNG KANN ZU VERLETZUNGEN UND/ODER SCHÄDEN FÜHREN UND DIE GARANTIE VERFALLEN LASSEN

Wichtige Sicherheitshinweise

Bei der Verwendung von elektrischen Geräten sollten immer die folgenden grundlegenden Vorsichtsmaßnahmen beachtet werden, um die Gefahr von Bränden, Stromschlägen und Verletzungen zu verringern:

- Wenn das Gerät beschädigt ist, wenden Sie sich bitte vor Installation und Inbetriebnahme an den Lieferanten.
- Nicht im Freien verwenden.
- Benutzen Sie das Gerät nicht in unmittelbarer Nähe einer Badewanne, einer Dusche oder eines Schwimmbeckens.
- Platzieren Sie das Gerät nicht direkt unter einer fest installierten Steck- oder Anschlussdose.

Warnhinweis: Dieses Heizgerät darf nur für den Gebrauch im Haushalt in dem Land genutzt werden, wo es bei einem zugelassenen Einzelhändler gekauft wurde.

Benutzen Sie das Heizgerät nicht, wenn es fallen gelassen wurde.

Benutzen Sie das Heizgerät nicht, wenn es sichtbare Anzeichen einer Beschädigung aufweist.

Benutzen Sie das Heizgerät auf einer horizontalen, stabilen Oberfläche oder befestigen Sie es gegebenenfalls an der Wand.

ACHTUNG – Einige Teile dieses Produkts können sehr heiß werden und Verbrennungen verursachen. Besondere Aufmerksamkeit wird gefordert, wenn Kinder und schutzbedürftige Menschen anwesend sind.

Kinder unter 3 Jahren sollten nicht unbeaufsichtigt in die Nähe des Heizgeräts gelassen werden. Kinder im Alter von 3 bis unter 8 Jahren dürfen das Gerät nur dann ein- und ausschalten, wenn es in der vorgesehenen normalen Betriebsposition aufgestellt oder installiert ist und sie beaufsichtigt werden oder Anweisungen zur sicheren Benutzung des Geräts erhalten haben und die damit verbundenen Gefahren verstehen. Kinder im Alter von 3 bis 8 Jahren dürfen das Gerät nicht anschließen, regulieren und reinigen oder eine Benutzerwartung durchführen.

Dieses Gerät kann von Kindern ab 8 Jahren und älter sowie von Personen mit eingeschränkten physischen, sensorischen oder mentalen Fähigkeiten oder Mangel an Erfahrung und Wissen benutzt werden, wenn sie beaufsichtigt werden oder Anweisungen zur sicheren Benutzung des Geräts erhalten haben und die damit verbundenen Gefahren verstehen. Kinder dürfen nicht mit dem Gerät spielen. Die Reinigung und Wartung durch den Benutzer darf nicht von unbeaufsichtigten Kindern durchgeführt werden.

WARNHINWEIS: Verwenden Sie dieses Heizgerät nicht in kleinen Räumen, wenn sich dort Personen befinden, die den Raum nicht aus eigener Kraft verlassen können, außer es ist eine permanente Aufsicht gewährleistet.

WARNHINWEIS: Um eine Überhitzung zu vermeiden, darf das Gerät nicht abgedeckt werden. Legen Sie keine Stoffe oder Kleidungsstücke auf das Gerät, und behindern Sie nicht die Luftzirkulation um das Gerät, z. B. durch Vorhänge oder Möbel, da dies zu Überhitzung und Brandgefahr führen kann.

Das Gerät ist mit dem Symbol DO NOT COVER (Nicht abdecken) gekennzeichnet. 

WARNHINWEIS: Um die Brandgefahr zu reduzieren, sollten Textilien, Vorhänge und sonstige brennbare Materialien mindestens 1 m vom Luftaustritt entfernt sein.

WARNHINWEIS: Um eine Gefährdung durch versehentliches Zurücksetzen des Wärmeschutzschalters zu vermeiden, darf dieses Gerät nicht über ein externes Schaltgerät, wie z. B. einen Timer, versorgt oder an einen Stromkreis angeschlossen werden, der regelmäßig vom Stromversorger ein- und ausgeschaltet wird.

⚠ WICHTIGE HINWEISE

WARNHINWEIS: BEWAHREN SIE BATTERIEN AUSSERHALB DER REICHWEITE VON KINDERN AUF

- Verschlucken kann aufgrund von Verätzungen und einer möglichen Perforation der Speiseröhre innerhalb von nur zwei Stunden zu ernststen Verletzungen oder zum Tod führen.
- Bitte suchen Sie unverzüglich einen Arzt auf, wenn Sie vermuten, dass Batterien verschluckt oder in eine Körperöffnung gesteckt wurden.
- Überprüfen Sie die Geräte und vergewissern Sie sich, dass das Batteriefach ordnungsgemäß verschlossen ist, d. h. dass die Schraube festgezogen oder ein sonstiger mechanischer Verschluss geschlossen ist. Verwenden Sie das Gerät nicht, wenn das Batteriefach nicht sicher verschlossen ist.
- Entsorgen Sie benutzte Knopfzellen unverzüglich und sicher. Leere Batterien können immer noch Gefahren bergen.

VORSICHT: Keine offensichtlichen Symptome

Leider ist es nicht sofort offensichtlich, wenn eine Knopfzelle in der Speiseröhre eines Kindes feststeckt.

Es gibt keine speziellen, hiermit assoziierten Symptome. Es kann sein, dass das Kind:

- stark hustet, würgt oder sabbert;
- scheinbar an einer Magenverstimmung oder einem Virusinfekt leidet;
- sich krank fühlt;
- auf seinen Hals oder den Magen zeigt;
- Bauch-, Brust- oder Halsschmerzen hat;
- müde oder lethargisch ist;
- ruhiger oder anhänglicher als sonst oder auf andere Art und Weise nicht „es selbst“ ist;
- keinen oder nur geringen Appetit hat; und
- keine feste Nahrung zu sich nehmen möchte oder kann.

Diese Art von Symptomen variieren oder wechseln sich ab, wobei der Schmerz zunächst zu- und anschließend wieder abnimmt.

Ein spezielles Symptom für das Verschlucken einer Knopfzelle ist das Erbrechen von frischem (hellrotem) Blut. Wenn das Kind frisches Blut erbricht, holen Sie unverzüglich ärztliche Hilfe ein.

- Aufgrund des Fehlens eindeutiger Symptome ist es wichtig, stets aufmerksam darauf zu achten, wo sich leere oder Ersatz-Knopfzellen sowie Produkte, die Knopfzellen enthalten, im Haushalt befinden.

WARNUNG

OAUSSERHALB DER REICHWEITE VON KINDERN AUFBEWAHREN

Verschlucken kann zu Verätzungen und einer möglichen Perforation der Speiseröhre oder zum Tod führen. Innerhalb von 2 Stunden nach der Einnahme können schwere Verbrennungen auftreten. Suchen Sie unverzüglich einen Arzt auf.



Elektrische Anforderungen

⚠️ WARNHINWEIS: Die Bauausführung und die Verdrahtung müssen den örtlichen Bauvorschriften und sonstigen geltenden Bestimmungen entsprechen, um das Risiko eines Brandes, elektrischen Schocks oder Personenschadens zu verringern.

⚠️ WARNHINWEIS: Lassen Sie die Arbeiten immer von einem geprüften Elektriker ausführen, um das Risiko eines Brandes, elektrischen Schocks oder Personenschadens zu verringern.

! HINWEIS: Es ist ein geeigneter, ordnungsgemäß mit 13 Ampere abgesicherter Stromkreis erforderlich, der für die entsprechende Netzspannung (230–240 V) ausgelegt ist. Für den Fall, dass der Stecker des Produkts nach der Installation nicht erreichbar ist, sollte ein Isolationsschalter eingebaut werden.

Technische Informationen

Bemessungsdaten: 230-240 V~50 Hz

Wärmeleistung	230 V		240 V		
	P_{Nom}				
Nennwärmeleistung	P_{Nom}	1.8	-	1.9	kW
Minimale Wärmeleistung	P_{min}	0,9	-	0,9	kW
Maximale kontinuierliche Wärmeleistung	$P_{max,c}$	1.8	-	1.9	kW

Verbrauch der Hilfsstromquelle

Im Standby-Modus	e_{SB}	0.5	-	0.5	W
------------------	----------	-----	---	-----	---

Mit elektronischer Raumtemperaturregelung

Produktgröße



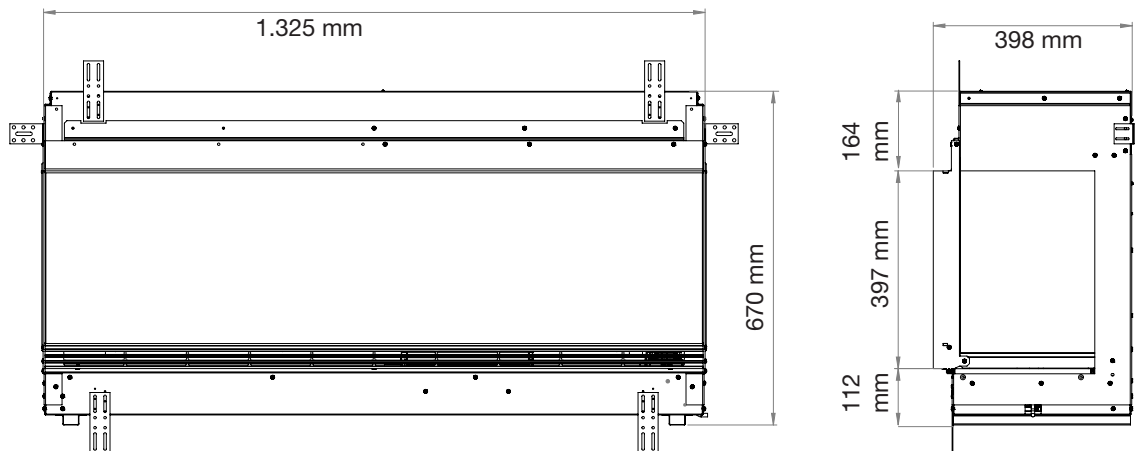



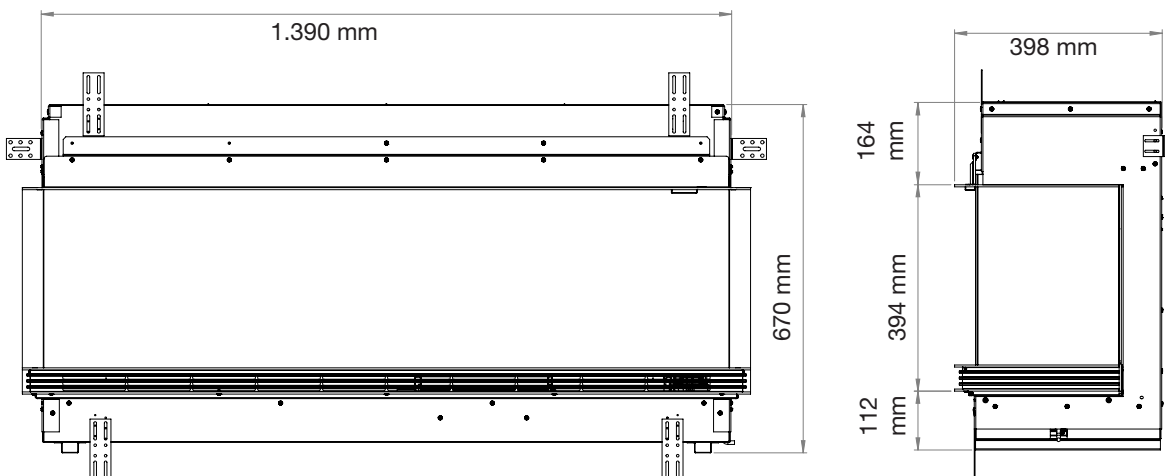

VST130 - I

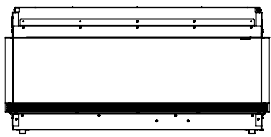

VST130 - III

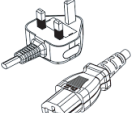

Verpackungsinhalt

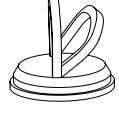
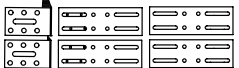
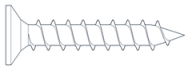
Abbildung	Beschreibung	Menge	
		VST130 - I	VST130 - III
	Feuerraum	1	1
	Frontglas	1	1
	Spiegelglas	1	1
	Seitenglas	0	2
	Brennstoffbettmittel in losen Stücken	~500 g	~500 g
	Fernsteuerung	1	1
	Bedienungs- und Installationsanlei- tung	1	1
	Set mit britischem Netzstecker und Stromkabel	1	1
	Set mit europäischem Netzstecker und Stromkabel	1	1
 <i>Werfen Sie den Saugnapf nach der Installation nicht weg. Bewahren Sie ihn an einen sicheren Ort auf, denn Sie können ihn bei Wartungs- oder Servicearbeiten am Gerät verwenden.</i>	Saugnapf	2	2
Hardware-Set			
	Montagehalterun- gen	6	6
	1-Zoll- Holzschrauben	6	6

Installation



! HINWEIS: Es wird empfohlen, dass die Installation von zwei Personen ausgeführt wird.

! WARNHINWEIS: Die Oberseite des Kamins muss in einem Abstand von mindestens 24" (61 cm) von der Decke und mindestens 15" (38 cm) vom Boden installiert werden.

1 Installieren von Halterungen

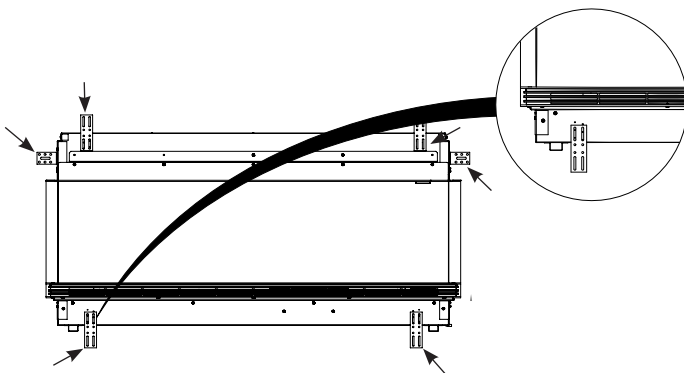
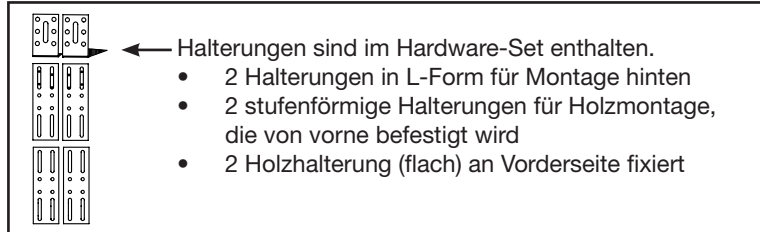

Den Feuerraum vorsichtig auf die Rückseite legen und die Halterungen oben und unten am Feuerraum mit den mitgelieferten schwarzen Schrauben installieren.

! HINWEIS: Die Halterungen sind mit Schlitzern versehen, um die Umrahmung anzupassen. Stellen Sie sicher, dass alle Halterungen ausgerichtet sind.

! HINWEIS: Es gibt 6 Halterungen

2 Das Netzstecker- und Stromkabelset (gegebenenfalls) installieren

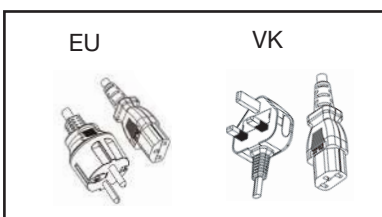

! HINWEIS: Sicherstellen, dass sich der Kippschalter innen in der AUS-Position befindet. Er ist innen am Gerät oben rechts angebracht.

Installieren Sie das passende Netzstecker- und Stromkabelset, wenn das falsche Set am Gerät installiert wurde. Um an die Stelle des Netzsteckers und des Kaltgerätesteckers zu kommen, entfernen Sie das Holzschicht durch Lösen der 3 Schrauben. Die Schrauben befinden sich hinten links, hinten rechts und unter der Timer-Abdeckung. Der Kaltgerätestecker befindet sich unten rechts. Das Kabel einstecken und mit der mitgelieferten Kabelklemme sichern. Das Kabel durch die Ausgangsöffnung führen.

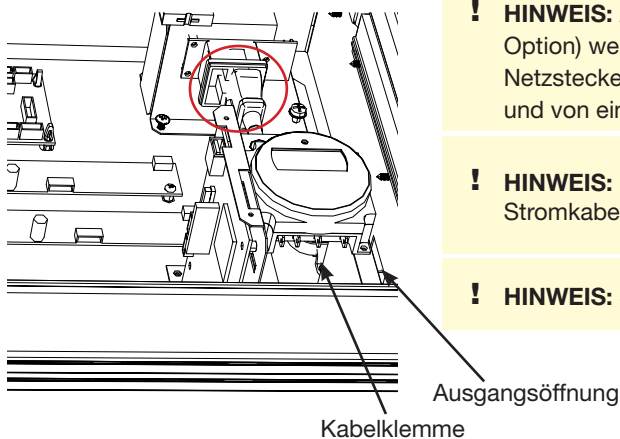

! HINWEIS: 2 Netzstecker- und Stromkabelsets (die EU- oder britische Option) werden mit dem Kamin mitgeliefert. Der angemessene Netzstecker sollte den lokalen elektrischen Anforderungen entsprechen und von einem staatlich geprüften Techniker installiert werden.

! HINWEIS: Das Holzschicht nach dem Installieren des Netzstecker- und Stromkabelsets erneut anbringen.

! HINWEIS: Sicherstellen, dass der Erdanschluss sicher befestigt ist.

Installation

3 Das Spiegelglas installieren

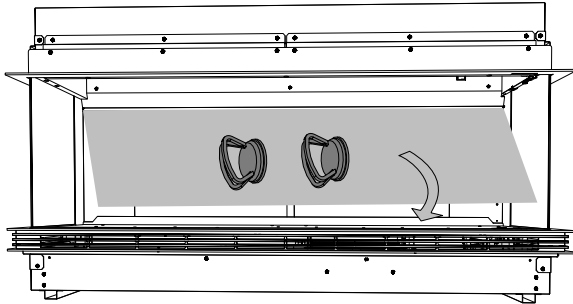
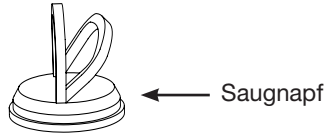

! HINWEIS: Die abziehbare Schutzplastikfolie entfernen, bevor die Saugnäpfe angebracht werden und sicherstellen, dass die Saugnäpfe sicher am Glas befestigt sind.

Die Saugnäpfe am Spiegelglas anbringen, wo die Schutzplastikfolie entfernt wurde. Das Spiegelglas im oberen Schlitz hinten am Gerät platzieren, dann vorsichtig im Schlitz unten an der Ecke anbringen, um es zu sichern.

4 Wandrahmung

Bereiten Sie eine Wand mit einer umrahmten Öffnung vor. Halten Sie sich dabei an die Maße in der untenstehenden Tabelle.

Maße der Umrahmung

MODELL	Breite	Höhe	Tiefe (min.)
	A	B	C
VST130 - I	1.335 mm	685 mm	400 mm
VST130 - III	1.335 mm		

VST130-III Installation

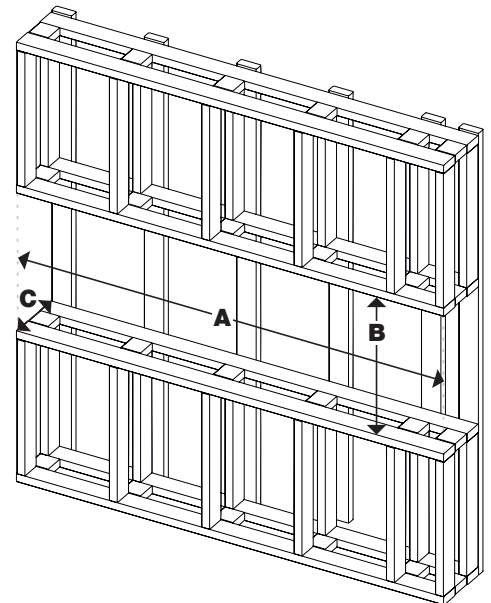

VST130-I Installation

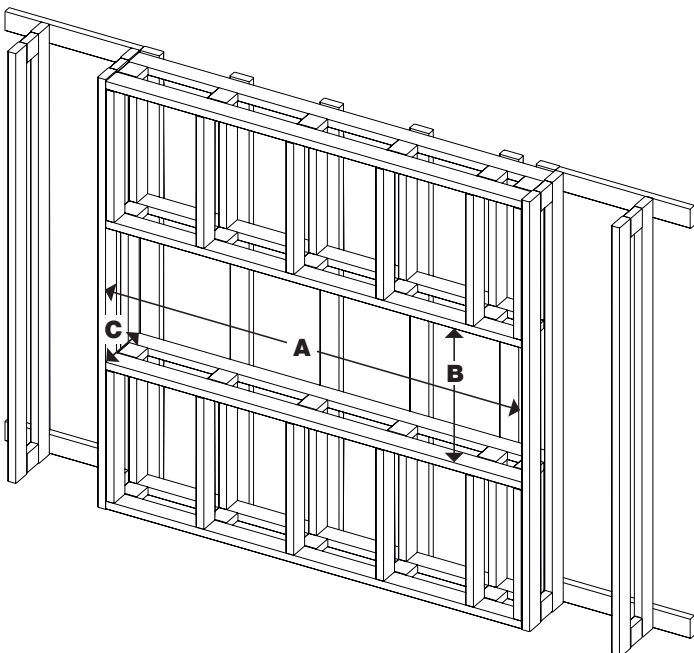

- ! HINWEIS:** Sicherstellen, dass das Produkt sich max. 1 m von der Netzsteckdose befindet.
- ! VORSICHT:** Dieser Kamin ist **NICHT** tragend. Stellen Sie sicher, dass die Öffnung für den Kamin so umrahmt ist, dass das Gewicht des Baumaterials keinen Druck auf die Oberseite des Kamins ausübt.
- ! HINWEIS:** Das Stromkabel befindet sich an der unteren rechten Ecke hinten am Feuerraum. Die Umrahmung muss so angebracht werden, dass das Stromkabel bis zur Steckdose reicht.
- ! HINWEIS:** Diese Größen der Umrahmung beruhen von der Installation mit 1/2" (12,7 mm) Trockenbau.
- ! HINWEIS:** Den Feuerraum nicht in einem luftdichten Gehäuse installieren. Für einen besseren Betrieb wird eine Belüftung des Geräts empfohlen.

5 Platzieren Sie den Feuerraum in die Umrahmung.

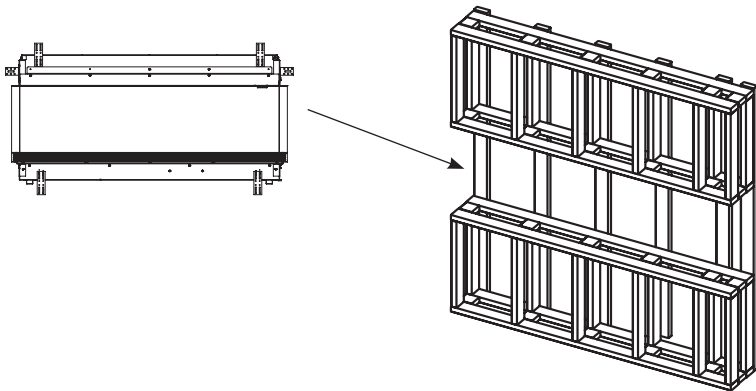

Heben Sie den Feuerraum in die Öffnung der Umrahmung.

6 Das Stromkabel einstecken

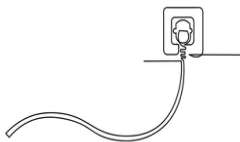

Das Stromkabel des Kamins an eine 230-V- oder 240-V--Steckdose anschließen.

7 Den Feuerraum anheben



Mit einer Wasserwaage sicherstellen, dass der Feuerraum eben in der Umrahmung angebracht ist.

8 Die Halterungen sichern

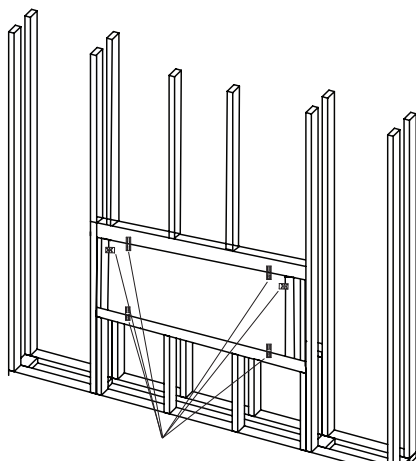

Montagehalterung



← Holzschrauben sind im Hardware-Set enthalten.

Die Halterungen an der Umrahmung oben, unten und an den Seiten mithilfe der mitgelieferten Holzschrauben sichern.

Installation



Das Glas mit einem feuchten Tuch reinigen und mit einem fusselfreien trockenen Tuch abtrocknen.

! HINWEIS: Vergewissern Sie sich zu Beginn, dass sich kein Schmutz und keine Fingerabdrücke auf dem Spiegelglas oder an der Innenseite des Frontglases befinden.

9 Anordnung des Brennstoffbetts

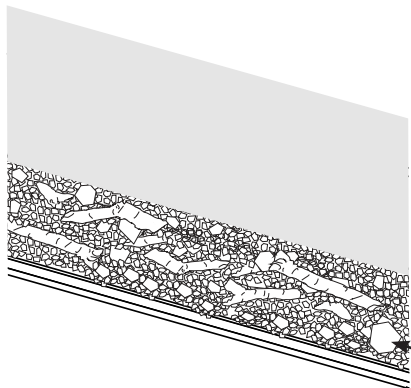

Die magnetische Timer-Abdeckung über den manuellen Steuerungen platzieren.

Die losen Stücke gleichmäßig an der Vorderseite des Brennstoffbetts platzieren.

Standort der Timer-Abdeckung

10 Installieren der Glaseinsätze seitlich und vorne

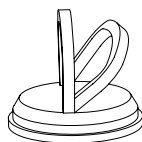

Saugnapf

! HINWEIS: Die seitlichen Glaseinsätze gibt es nur für VST130-III

! HINWEIS: Achten Sie darauf, dass die Saugnapfe sicher am Glas befestigt sind.

Die beiden seitlichen Glaseinsätze zuerst installieren.

Nutzen Sie den Saugnapf als Hilfe beim Installieren der seitlichen Glaseinsätze und des Frontglases, indem Sie die Glasoberseite in den oberen Schlitz hineinschieben. Vorsichtig nach innen neigen, bis sie in vertikaler Position ist. Dann vorsichtig in den unteren Schlitz schieben.

11 Installation der Ausbaumaterialien

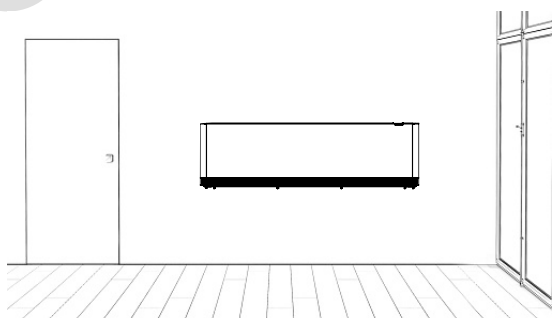

Schließen Sie die Installation mit den Ausbaumaterialien Ihrer Wahl ab.

! HINWEIS: Nicht in das Gehäuse des Feuerraums bohren.

! HINWEIS: Der Rand des Kamins ist dazu bestimmt, mit einem 1/2" (12,7 mm) Trockenbau installiert zu werden. Es werden weitere Ausbaumaterialien angewandt.

⚠ WARNHINWEIS: Dieser elektrische Kamin muss vor der Benutzung ordnungsgemäß installiert worden sein.

Allgemeiner Betrieb

Der Hauptschalter steuert die Stromversorgung des Kamins. Der Hauptschalter muss in der AN-(I) Position sein, damit der Kamin mit oder ohne Hitze funktioniert.

Der Hauptschalter (An/Aus) befindet sich in der oberen rechten Ecke hinter dem Frontglas. Das Frontglas entfernen, um zum Schalter zu gelangen.

Wenn der Kamin auf dem Brennstoffbett funktioniert, leuchtet der Flammenbildschirm auf. Diese Aktion kann bis zu 7 Sekunden dauern.

! HINWEIS: Der Flammenbildschirm wird alle 30 Sekunden für 2-3 Sekunden zurückgesetzt.

! HINWEIS: Nach einem Stromausfall bleiben die zuvor verwendeten Einstellungen erhalten.

Timer

Der Timer befindet sich hinter dem Spiegelglas unten rechts am Kamin. Der Schlitz der SD-Karte und der USB-Schlitz befinden sich neben dem Timer auf dem Brennstoffbett. Es wird empfohlen, die 7-tägige Programmierung vor der Installation des Glases vorzunehmen.

! HINWEIS: Sicherstellen, dass die Timer-Abdeckung fest gesichert ist.

! HINWEIS: Den Timer programmieren, bevor das Spiegelglas installiert wird. Wenn der Timer nicht für einen 7-Tages-Betrieb programmiert ist, bleibt er im „MAN AN“-Modus. Finden Sie mehr Informationen im Abschnitt „Timber-Betrieb“ (S. 14).



Ferngesteuerter Betrieb

Der Kamin wird mit einer IR-Multifunktionsfernbedienung geliefert.

! HINWEIS: Für einen ordnungsgemäßen Betrieb den Plastikstreifen von der Fernbedienung entfernen und die Fernbedienung nach vorne rechts vom Kamin richten.



Zurücksetzen des Schalters für die Temperaturabschaltung

Sollte das Heizgerät überhitzen, wird das Gerät mit der manuellen thermischen Abschaltung ausgeschaltet und kann ohne ein Zurücksetzen nicht wieder in Betrieb genommen werden. Sie können das Gerät zurücksetzen, indem Sie es am Haupt-Trennpanel ausschalten und 30 Minuten warten, bevor Sie es wieder einschalten.

⚠ HINWEIS: Wenn Sie das Heizgerät kontinuierlich zurücksetzen müssen, schalten Sie es am Haupt-Trennpanel aus und kontaktieren Sie den technischen Support.

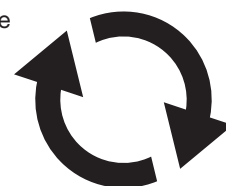

Betrieb der Symbole



Standby

Drücken Sie , um das Gerät einzuschalten oder es in den Standby-Modus zu setzen.
Wenn das Gerät wieder angeschaltet ist, werden die vorher genutzten Einstellungen beibehalten.



Erhöhen der Lautstärke

Drücken Sie , um die Lautstärke (Feuerklang) zu erhöhen.



Reduzieren der Lautstärke

Drücken Sie , um die Lautstärke (Feuerklang) zu reduzieren.



Helligkeit Atmosphäre Brennstoffbett mit Holzscheit

Drücken Sie , um die Helligkeit des LED-Brennstoffbetts mit Holzscheit zu erhöhen.
Das Gerät piept immer, wenn der Schaltknopf gedrückt wird, bis die maximale oder minimale Helligkeit erreicht wird.



Gedämpfte Atmosphäre im Brennstoffbett mit Holzscheit

Drücken Sie , um die Helligkeit des LED-Brennstoffbetts mit Holzscheit zu reduzieren.
Das Gerät piept immer, wenn der Schaltknopf gedrückt wird, bis die maximale oder minimale Helligkeit erreicht wird.



Heizfunktion AN

Drücken Sie , um die Heizfunktion anzuschalten. Dieser Schaltknopf schaltet um zwischen halber Wärme (900 W) - wird mit 2 Pieptönen angegeben und voller Wärme (1.800 W) - wird mit 3 Pieptönen angegeben.



Heizfunktion aus

Drücken Sie , um die Heizfunktion auszuschalten. Wenn das Heizgerät ausgeschaltet wird, piept es einmal. (Der Ventilator läuft etwa 10 Sekunden lang weiter).



Temperatur erhöhen

Drücken Sie , um die eingestellte Temperatur zu erhöhen.



Temperatur senken

Drücken Sie , um die eingestellte Temperatur zu senken.

Die Temperatur kann zwischen 15 und 30 angepasst werden und wird auf dem digitalen Display des Kamins angezeigt.
Das Gerät piept immer, wenn die Schaltknöpfe für Temperatur auf der Fernbedienung gedrückt werden.

Timer-Betrieb

! WICHTIG: Achten Sie darauf, beim Betrieb des Heizgeräts mit automatischer Einstellung, ob überwacht oder nicht, alle Sicherheitshinweise einzuhalten.

Mit dem Timer können Sie „AUTO“ oder „MAN AN“ auswählen, indem Sie den „MODUS“-Schaltknopf drücken, bis der geforderte MODUS unten im Timer-Display erscheint.

„MAN AUS“-MODUS Die Heizfunktion ist permanent ausgeschaltet. Das ist auch ein Standardbildschirm.

„MAN AN“-MODUS erlaubt den Betrieb des Heizgeräts, ohne dass er durch Programmeinstellungen unterbrochen wird.

„AUTO DLY“ schaltet das Heizgerät jeden Tag gemäß einem festgesetzten täglichen Programm AN und AUS.

„AUTO BLK“ schaltet das Heizgerät gemäß einem Set von Programmen, das nur für Wochentage oder nur für Wochenenden bestimmt ist, AN und AUS.

Erster Betrieb

Bei einem Stromausfall oder einer Trennung des Hauptschalters funktioniert der Timer weiter und alle programmierten Einstellungen werden bis zu sechs Monaten beibehalten vorausgesetzt, die Timer-Batterien sind vollständig geladen.

Sollten die Timer-Batterien jedoch nicht vollständig geladen sein oder wird das Heizgerät seit länger als sechs Monaten nicht mit Strom versorgt, dann gehen die Zeit- und Programmeinstellungen wahrscheinlich verloren und Sie müssen die Zeit und das Programm vor Anwendung des „AUTO“-MODUS erneut einstellen. Schließen Sie das Heizgerät für den ersten Betrieb an eine normale Steckdose an und schalten Sie es an. Der Timer kann jetzt benutzt werden.

! HINWEIS: Timer-Speicher Stützbatterien – Sobald das Heizgerät am Netzstecker angeschlossen und mindestens 72 Stunden angeschaltet ist, werden die Stützbatterien des Timer-Speichers vollständig geladen.

Einstellen der Uhrzeit

1. Halten Sie den „PROGRAMM“-Schaltknopf gedrückt, bis das Uhrensymbold auf dem Bildschirm erscheint und die Ziffer der Uhrzeit blinkt. Der Benutzer kann jetzt die Uhrzeit einstellen.
2. Nutzen Sie die „-“ & „+“-Schaltknöpfe zum Einstellen der Stunde. Bestätigen Sie die Ziffer der Stunde, indem Sie die Enter-Taste drücken.
3. Nach dem Drücken der Enter-Taste blinken die Minuten. Nutzen Sie die „-“ & „+“-Schaltknöpfe zum Einstellen der Minuten. Bestätigen Sie die Ziffer der Minute, indem Sie die Enter-Taste drücken.
4. Der Timer kehrt jetzt zum Standard-Display zurück.
5. Um die falsche Zeit zurückzustellen, wiederholen Sie die vorherigen Schritte. Wenn die richtige Zeit eingestellt ist, können insgesamt vier AN-/AUS-Zeitprogramme für den Betrieb bestimmt werden.

Programme einstellen

OPTION 1; Täglich („DLY“ auf Display): Das ist eine tägliche Programmfunktion, Montag bis Sonntag mit vier verfügbaren AN-/AUS-Programmooptionen.

OPTION 2; Block („BLK“ auf Display): Das ist eine Blockprogrammfunktion, Montag bis Freitag mit vier AN-/AUS-Programmooptionen oder Samstag bis Sonntag mit vier AN-/Aus-Programmooptionen.

Drücken Sie die „PROGRAMM“-Taste, um die Programme, die mit „Daily ON“ P1 beginnen, einzustellen.

P1 On Time einstellen

1. Nutzen Sie die „-“ & „+“-Schaltknöpfe zum Einstellen der Stunde. Bestätigen Sie die Ziffer der Stunde, indem Sie die Enter-Taste drücken
2. Nutzen Sie die „-“ & „+“-Schaltknöpfe zum Einstellen der Minuten. Bestätigen Sie die Ziffer der Minute, indem Sie die Enter-Taste drücken.

! HINWEIS: Die Minuten können nur in 10-Minuten-Blöcken festgesetzt werden.

P1 Off Time einstellen

1. Stellen Sie die Stunde mit den „-“ und „+“-Schaltknöpfen ein. Bestätigen Sie Ziffer der Stunde durch Drücken der Enter-Taste.
2. Nutzen Sie die „-“ & „+“-Schaltknöpfe zum Einstellen der Minuten. Bestätigen Sie die Ziffer der Minute, indem Sie die Enter-Taste drücken.

Wiederholen Sie Schritte 1 bis 4, um P2, P3 und P4 zu programmieren. Nach dem Programmieren von P4 geben Sie automatisch die BLOCK-Programmooption ein. Wiederholen Sie Schritte 1 bis 4, um P2, P3 und P4 zu programmieren. Nach dem Programmieren von P4 verlassen Sie automatisch die BLOCK-Programmooption. Während Sie den Timer programmieren, können Sie jederzeit den PROGRAMM-Schaltknopf drücken, um das Standard-Display zu verlassen.

! HINWEIS: Sie können schnell vom täglichen zum Blockmodus wechseln, indem Sie den MODUS-Schaltknopf drücken.

Die „Weiter“-Funktion (Advance)

Wenn der „+“-Schaltknopf im „AUTO“-MODUS länger als 2 Sekunden gedrückt wird, geht das Programm WEITER zur nächsten programmierten Einstellung und kehrt nur dann zum Programm zurück, wenn die folgende Programmzeit erreicht ist. Wenn die „WEITER“-Funktion läuft, wird das „WEITER“-Segment auf dem LCD-Bildschirm angezeigt. Wird der „-“-Schaltknopf länger als 2 Sekunden lang gedrückt, wenn das „WEITER“-Programm läuft, wird die „WEITER“-Funktion automatisch gelöscht und das Programm läuft ganz normal.

z. B. Wenn die aktuelle Zeit 14:00 Uhr ist und P1 ON auf 17:00 Uhr und P1 OFF auf 19:00 steht, wenn „+“ 2 Sekunden lang gedrückt wird und so bleibt bis 19:00 Uhr. WEITER erscheint auf dem Bildschirm um 17:00 Uhr, da das festgelegte Programm dann läuft.

Tastatursperre

Um die Tastatur zu sperren, drücken Sie gleichzeitig ENTER und MODUS. Das Schlüsselsymbol erscheint auf dem Bildschirm, wenn die Tastatur gesperrt ist. Um die Tastatur freizuschalten, wiederholen Sie die Handlung weiter oben.

Austausch der Batterien der Fernbedienung

Zum Entfernen der Batterie:

1. Entfernen Sie die Batterieabdeckung der Fernbedienung mit einem Philips-Schraubenzieher.
2. Setzen Sie eine 3-Volt-Batterie (CR2032 [längere Lebensdauer] oder CR2025) in das Batteriefach mit der +-Seite nach oben ein.
3. Verschließen Sie die Batterieabdeckung mit der zuvor entfernten Schraube.

Die Batterie sollte ordnungsgemäß recycelt oder entsorgt werden. Erkundigen Sie sich bei einer örtlichen Behörde oder einem Einzelhändler nach den Recyclingmöglichkeiten in Ihrer Region.



⚠ WARNHINWEIS: Trennen Sie das Heizgerät vom Strom und lassen Sie es abkühlen, bevor Sie mit den Wartungs- oder Reinigungsarbeiten beginnen, um das Risiko eines Brandes, elektrischen Schlags oder Personenschadens zu reduzieren.

Reinigung des Flammenbildschirms

Der Flammenbildschirm wird während der Montagetätigkeit in der Fabrik gereinigt. Beim Versand, bei der Installation und Handhabung, usw. kann es sein, dass sich Staubpartikel auf dem Flammenbildschirm ansammeln. Diese können einfach mit einem sauberen, weichen, fusselfreien, trockenen Tuch entfernt werden.

Um Fingerabdrücke oder andere Spuren zu entfernen, kann der Flammenbildschirm mit einem sauberen, weichen, fusselfreien, trockenen Tuch und einem schnelltrocknenden Glasreiniger mit Ammoniak (maximal 1,5 % Gewicht) oder Wasser gereinigt werden. Das teilweise reflektierende Glas sollte mit einem weichen, fusselfreien Tuch vollständig getrocknet werden, um Wasserflecken zu verhindern. Benutzen Sie keine Scheuermittel, um Kratzer zu verhindern.



! HINWEIS: Niemals Scheuermittel und/oder Fluss- und Phosphorsäure verwenden.

! HINWEIS: Niemals versuchen, Schmutz mit einem Schaber, einer Rasierklinge oder einem anderen scharfen Werkzeug zu entfernen.

! HINWEIS: Darauf achten, das Wasser oder Reinigungsmittel nicht auf dem Glas trocknen.

Reinigung der Oberfläche des Kamins.

Reinigen Sie die lackierten Oberflächen des Kamins mit einem feuchten Tuch. Verwenden Sie keine Scheuermittel.

Der Kamin sollte nicht betrieben werden, wenn sich auf oder im Gerät Staub oder Schmutz angesammelt haben, da es dadurch zu einer Überhitzung und damit zu einer Beschädigung kommen kann. Aus diesem Grund muss das Heizgerät regelmäßig entsprechend den Bedingungen überprüft werden, und zwar mindestens einmal pro Jahr.

Servicearbeiten

Alle sonstigen Serviceleistungen außer der in dieser Anleitung beschriebenen Installation und Reinigung sollten von einem autorisierten Servicepartner ausgeführt werden.



Fehlerbehebung

Mehr Einzelheiten zur Fehlerbehebung finden Sie im Servicehandbuch.

Problem	Ursache	Lösung
Der Kamin schaltet sich nicht an	Keine Stromzufuhr	Sicherstellen, dass das Gerät mit Strom versorgt wird Überprüfen, ob der Schalter der Steckdose angeschaltet ist Sicherstellen, dass der Hauptschalter angeschaltet ist
	Die Batterien in der Fernbedienung sind leer oder nicht korrekt eingelegt	Batterien der Fernbedienung austauschen
	Timer-Bedienung ist ausgeschaltet oder im Programm-Modus	Den Status der Timer-Bedienung überprüfen. Sicherstellen, dass sie angeschaltet und im manuellen Modus ist.
Das Heizgerät lässt sich nicht einschalten	Temperatureinstellung ist zu niedrig	Die Temperatur des Heizgeräts erhöhen.
Der Flammenbildschirm ist leer	Unzureichende Kurzschlussfestigkeit.	Das Gerät auf Standby schalten und wieder anschalten. Das Flammenbild sollte nach ca. 7 Sekunden erneut erscheinen.
	SD-Karte	Sicherstellen, dass die SD-Karte richtig eingefügt ist.

Recycling



Am Ende der Nutzungsdauer des elektrischen Produkts sollte es nicht mit dem Hausmüll entsorgt werden. Recyceln Sie es bitte dort, wo Einrichtungen vorhanden sind. Erkundigen Sie sich bei einer örtlichen Behörde oder einem Einzelhändler nach den Recyclingmöglichkeiten in Ihrer Region.

© Glen Dimplex Heating and Ventilation. Alle Rechte vorbehalten. Das in dieser Publikation enthaltene Material darf ohne vorherige schriftliche Genehmigung von Glen Dimplex Heating and Ventilation weder ganz noch auszugsweise vervielfältigt werden.

Guide d'installation et d'utilisation

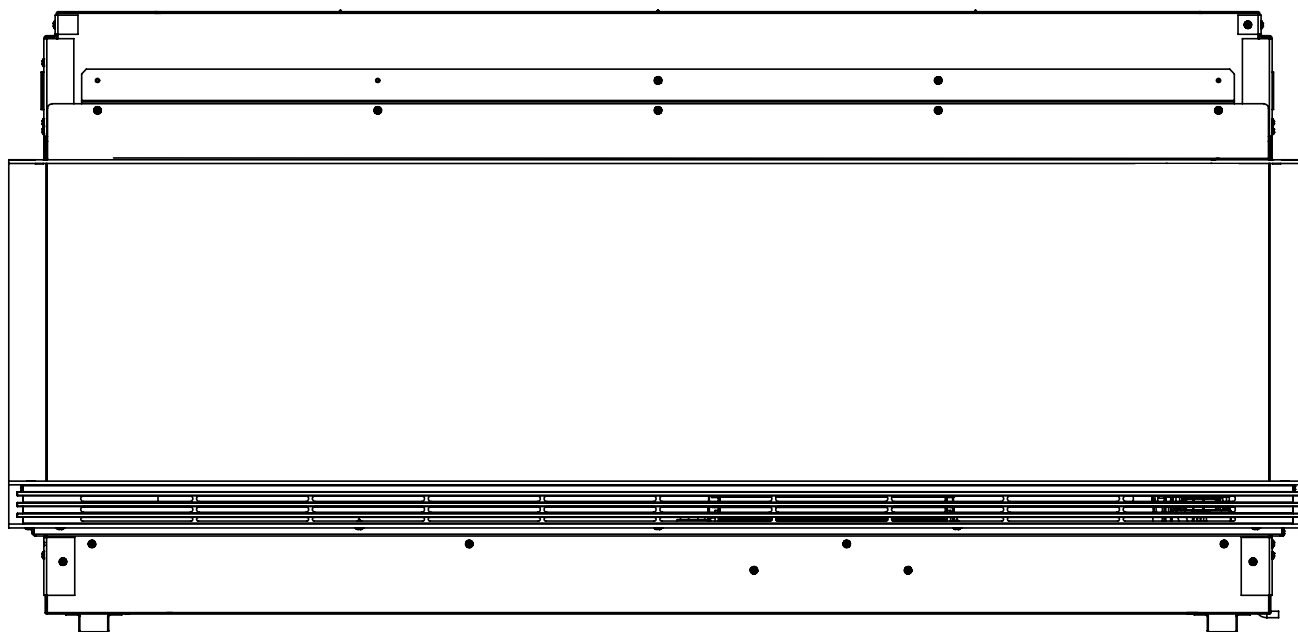

EN

DE

FR

NL

INFORMATIONS DE SÉCURITÉ IMPORTANTES :

Lisez d'abord ce manuel avant d'essayer d'installer ou d'utiliser ce foyer électrique. Respectez toujours les avertissements et les consignes de sécurité figurant dans ce manuel et affichés sur l'appareil afin de prévenir les blessures corporelles ou les dommages matériels.

Ce produit est conforme aux normes requises en matière de sécurité des produits, de compatibilité électromagnétique et d'environnement, ainsi qu'aux directives LVD, EMC, RoHS et EcoDesign.



EN: This product is only suitable for well insulated rooms or occasional use. DE: Dieses Produkt ist nur für gut isolierte Bereiche oder gelegentliche Verwendung geeignet. FR: Ce produit convient uniquement à des endroits bien isolés ou pour un usage occasionnel. IT: Questo prodotto è adatto solo per spazi ben isolati o per uso occasionale. ES: Este producto sólo es adecuado para espacios bien aislados o un uso ocasional. NL: Dit product is uitsluitend geschikt voor goed geïsoleerde ruimten of voor sporadisch gebruik. PL: Produkt ten jest odpowiedni wyłącznie do dobrze odizolowanych miejsc lub do okazjonalnego użycia. NO: Dette produktet egner seg kun for godt isolerte rom eller sporadisk bruk. RO: Acest produs este adecvat exclusiv spațiilor bine ventilate sau utilizării ocazionale. CZ: Tento výrobek je vhodný pouze do dobře izolovaných prostor nebo k příležitostnému použití. DK: Dette produkt er kun egnet til velisolerede rum eller lejlighedsvis brug. PT: Este produto somente é adequado para espaços bem isolados ou uso ocasional. SE: Denna produkt är endast avsedd för välisolerade utrymmen eller tillfällig användning. FI: Tämä tuote soveltuu ainoastaan hyvin eristettyihin tiloihin tai satunnaiseen käyttöön. SK: Tento výrobok je vhodný len pre dobre izolované priestory alebo na obasnú použitie. SI: Ta izdelek je primeren le za dobro izolirane prostore ali za obasno uporabo. HR: Ovaj proizvod je pogodan samo za dobro izolirane prostore ili povremenu upotrebu. HU: Ez a termék csak jól szigetelt terekhez vagy eseti használatra alkalmas.

Table des matières

Bienvenue	3
Instructions importantes	4
Spécifications techniques	6
Exigences électriques	6
Informations techniques	6
Dimensions du produit	6
Contenu de la boîte	7
Installation	8
Installer les supports de montage	8
Installer le cordon d'alimentation	8
Installer le verre miroir	9
Préparation de l'encadrement	9
Disposition des éléments décoratifs	11
Installer les panneaux latéraux en verre et le verre avant	11
Terminaison de l'installation	11
Fonctionnement	12
Fonctionnement général	12
Minuteur	12
Fonctionnement à distance	12
Réinitialiser le commutateur d'extinction de la température	12
Fonctionnement des icônes	13
Fonctionnement du minuteur	14
Entretien	15
Remplacement des piles de la télécommande	15
Nettoyage de l'écran flamme	15
Nettoyage de la surface du foyer électrique	15
Réparation	15
Dépannage	16

NUMÉRO DE MODÈLE ET DE SÉRIE

Veillez noter le modèle et le numéro de série de votre produit pour référence future.

Modèle _____

Numéro de série _____

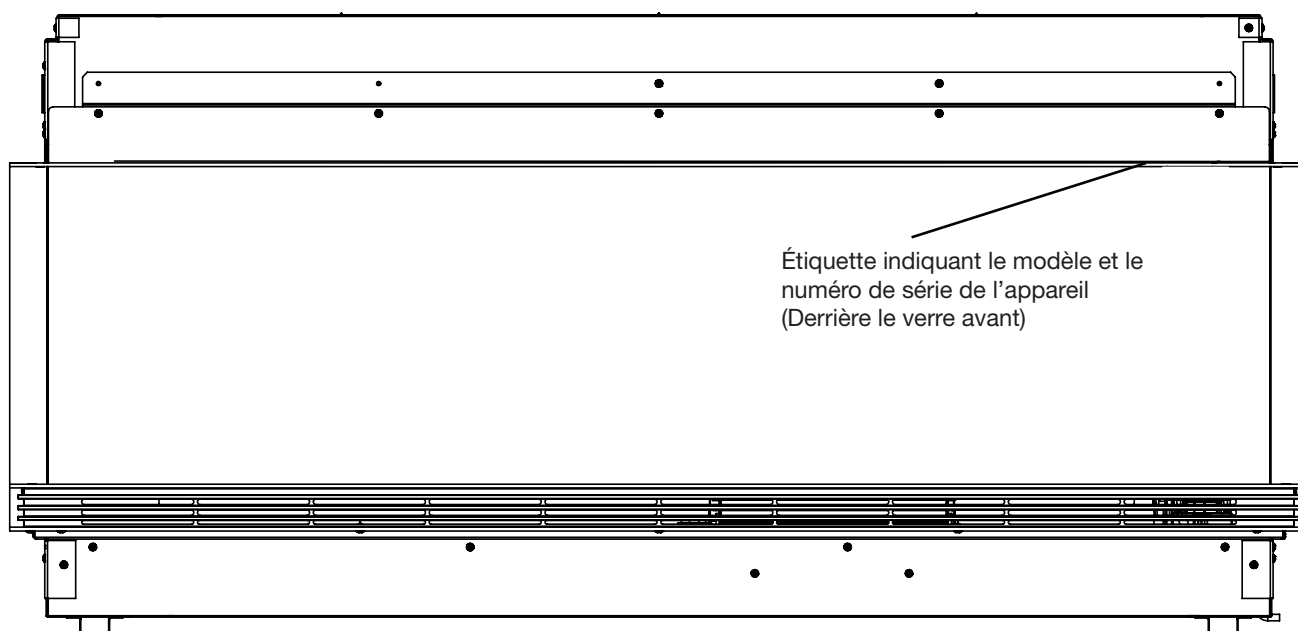

PAS BESOIN DE RETOURNER AU MAGASIN

Si vous avez des questions concernant le fonctionnement de ce produit ou si vous avez besoin d'un service après-vente, ne retournez pas ce produit au lieu d'achat.



Contactez-nous pour le dépannage et l'assistance technique.



Veillez vous munir du numéro de modèle et de série du produit.

CONSERVER CES INSTRUCTIONS

INSTRUCTIONS IMPORTANTES

ATTENTION : LE NON-RESPECT DE CES INSTRUCTIONS PEUT PROVOQUER DES BLESSURES ET/OU DES DOMMAGES ET ANNULER VOTRE GARANTIE

Consignes de sécurité importantes

Lors de l'utilisation d'appareils électriques, certaines précautions doivent toujours être prises afin de réduire le risque d'incendie, d'électrocution et de blessure, notamment :

- Si l'appareil est endommagé, contactez le fournisseur avant toute installation et utilisation du produit.
- Ne l'utilisez pas à l'extérieur.
- Ne l'utilisez pas à proximité d'une baignoire, d'une douche ou d'une piscine.
- N'installez pas cet appareil juste en dessous d'une prise de courant murale ou d'un boîtier de raccordement.

Avertissement : cet appareil de chauffage d'ambiance ne doit pas être utilisé à d'autres fins que des fins domestiques normales dans le pays où il a été acheté auprès d'un détaillant commercial reconnu.

N'utilisez pas cet appareil de chauffage d'ambiance s'il est tombé par terre.

N'utilisez pas cet appareil de chauffage d'ambiance s'il semble endommagé.

Utilisez cet appareil de chauffage d'ambiance sur une surface horizontale et stable ou fixez-le au mur, selon le cas.

ATTENTION : certaines parties de ce produit peuvent devenir très chaudes et provoquer des brûlures. Une attention particulière doit être accordée aux endroits où des enfants et des personnes vulnérables sont présents.

Les enfants de moins de 3 ans qui ne font pas l'objet d'une surveillance continue doivent être tenus à l'écart de l'appareil. Les enfants âgés de 3 à moins de 8 ans peuvent uniquement mettre en marche ou éteindre l'appareil à condition qu'il ait été placé ou installé dans sa position de fonctionnement normale prévue et qu'ils aient fait l'objet d'une supervision adéquate ou aient reçu des instructions appropriées concernant l'utilisation sécurisée de l'appareil et qu'ils en comprennent les dangers. Les enfants âgés de 3 à moins de 8 ans ne doivent pas brancher l'appareil, en régler la température, le nettoyer ou effectuer son entretien.

Cet appareil peut être utilisé par les enfants âgés de 8 ans ou plus ainsi que par les personnes aux capacités physiques, sensorielles ou mentales diminuées ou qui manquent d'expérience et de connaissances s'ils ont fait l'objet d'une supervision adéquate ou ont reçu des instructions appropriées concernant l'utilisation sécurisée de l'appareil et qu'ils en comprennent les dangers. Les enfants ne doivent pas jouer avec l'appareil. Le nettoyage et l'entretien de l'appareil ne doivent pas être effectués par des enfants sans surveillance adéquate.

Mise en garde : n'utilisez pas cet appareil de chauffage d'ambiance dans de petites pièces occupées par des personnes incapables de quitter seules la pièce, à moins qu'elles ne fassent l'objet d'une surveillance constante.

Mise en garde : ne couvrez pas l'appareil afin d'éviter toute surchauffe. Ne placez pas d'objets ou de vêtements sur l'appareil et n'obstruez pas la circulation de l'air autour de l'appareil, par exemple avec des rideaux ou des meubles, car cela pourrait entraîner une surchauffe et un risque d'incendie.

L'appareil comporte la mention d'avertissement « Do Not Cover » (Ne pas couvrir). 

Mise en garde : afin de réduire le risque d'incendie, maintenez les textiles, les rideaux ou tout autre matériau inflammable à une distance minimale de 1 m de la sortie d'air.

Mise en garde : afin d'éviter tout risque lié à une réinitialisation involontaire de l'interrupteur thermique, cet appareil ne doit pas être alimenté au moyen d'un dispositif de commutation externe, tel qu'un minuteur, ni être connecté à un circuit régulièrement coupé et rallumé par la compagnie d'électricité.

⚠ INSTRUCTIONS IMPORTANTES

MISE EN GARDE : GARDER LES PILES HORS DE PORTÉE DES ENFANTS

- Leur ingestion peut entraîner une blessure grave en 2 heures, voire le décès, en raison de brûlures chimiques et de la perforation potentielle de l'œsophage.
- Si vous pensez que des piles ont été ingérées ou insérées dans n'importe quel partie du corps, contactez immédiatement un médecin.
- Examinez les appareils et assurez-vous que le compartiment à piles est bien sécurisé, par exemple que la vis ou tout autre dispositif de fermeture mécanique est bien serré. N'utilisez pas le compartiment s'il n'est pas fixé.
- Jetez immédiatement et de manière sécurisée toute pile bouton usagée. Les piles à plat peuvent toujours être dangereuses.

ATTENTION : aucun symptôme visible.

Il est malheureusement difficile de détecter la présence d'une pile bouton coincée dans l'œsophage d'un enfant.

Aucun symptôme spécifique n'y est associé. L'enfant peut :

- tousser, s'étouffer ou baver énormément ;
- sembler avoir mal à l'estomac ou souffrir d'un virus ;
- vomir ;
- pointer sa gorge ou son estomac du doigt ;
- ressentir une douleur dans l'abdomen, la poitrine ou la gorge ;
- être fatigué ou léthargique ;
- être plus calme ou se coller à vous plus que d'habitude ou ne pas sembler lui-même ;
- perdre l'appétit ou avoir moins d'appétit ; et
- ne pas vouloir manger d'aliments solides/être dans l'incapacité de le faire.

Ces types de symptômes varient ou changent suivant que la douleur s'intensifie ou se calme.

Vomir du sang frais (rouge vif) est un symptôme spécifique de l'ingestion d'une pile bouton. Si c'est le cas de votre enfant, contactez immédiatement un médecin.

- L'absence de symptômes clairs est la raison pour laquelle il est important de se montrer vigilant avec les piles boutons de rechange ou « à plat » présentes dans la maison et les produits qui en contiennent.



AVERTISSEMENT

TENIR HORS DE PORTÉE DES ENFANTS

L'ingestion peut provoquer des brûlures chimiques, la perforation des tissus mous et entraîner la mort. Plusieurs brûlures peuvent survenir dans les 2 heures suivant l'ingestion. Consultez immédiatement un médecin.



Spécifications techniques

Exigences électriques

⚠ MISE EN GARDE : la construction et le câblage doivent se conformer aux codes de la construction et de l'habitation locaux ainsi qu'aux autres réglementations en vigueur afin de minimiser le risque d'incendie, d'électrocution et de blessure.

⚠ MISE EN GARDE : toujours faire appel à un électricien qualifié pour minimiser le risque d'incendie, d'électrocution ou de blessure.

! REMARQUE : un circuit de 13 ampères dédié, bien relié à un fusible et doté d'une tension nominale appropriée (230-240 V), est requis. Un sectionneur devra également être incorporé dans les cas où la prise du produit est inaccessible après installation.

Informations techniques

Puissance : 230-240V~50Hz

Puissance thermique		230 V		240 V	
Puissance thermique nominale	$P_{Nom.}$	1,8	-	1,9	kW
Puissance thermique minimale	$P_{min.}$	0,9	-	0,9	kW
Puissance thermique continue maximale	$P_{continue max.}$	1,8	-	1,9	kW

Consommation électrique auxiliaire

En mode veille	$e_{l_{SB}}$	0,5	-	0,5	W
----------------	--------------	-----	---	-----	---

Avec le régulateur électronique de la température de la pièce.

Dimensions du produit



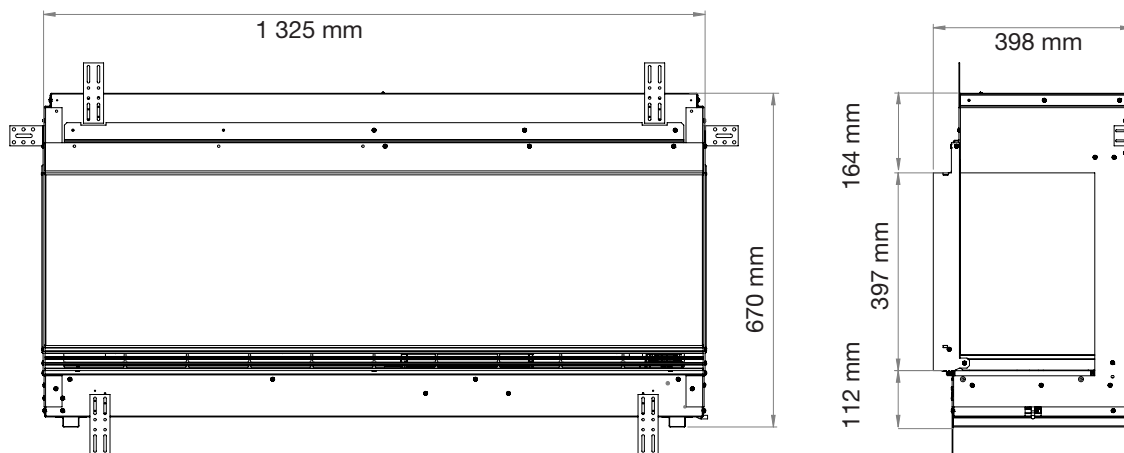



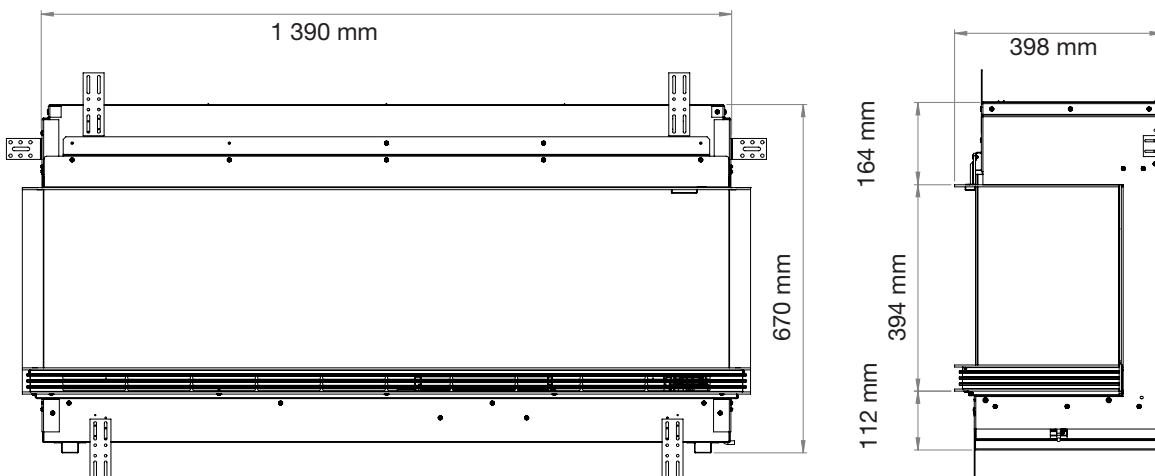

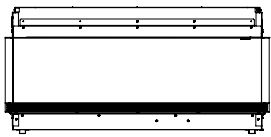

VST130 - I



VST130 - III

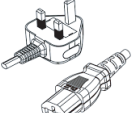

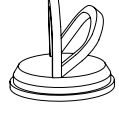
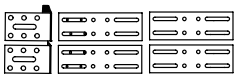
Contenu de la boîte

Image	Description	Quantité	
		VST130 - I	VST130 - III
	Foyer électrique	1	1
	Verre avant	1	1
	Verre miroir	1	1
	Verre latéral	0	2
	Éclats d'éléments décoratifs	~500 g	~500 g
	Télécommande	1	1
	Guide d'installation et d'utilisation	1	1
	Cordon d'alimentation britannique	1	1
	Cordon d'alimentation européen	1	1
 <i>Ne jetez pas la ventouse après l'installation. Conservez-la en lieu sûr, car elle servira pour l'entretien et la réparation de l'appareil.</i>	Ventouse	2	2
Kit matériel			
	Supports de montage	6	6
	Vis à bois de 25,5 mm	6	6

Installation



! REMARQUE : il est recommandé que deux personnes installent l'appareil.

⚠ MISE EN GARDE : le dessus du foyer électrique doit être installé à au moins 61 cm du plafond et à au moins 38 cm du sol.

1 Installer les supports de montage

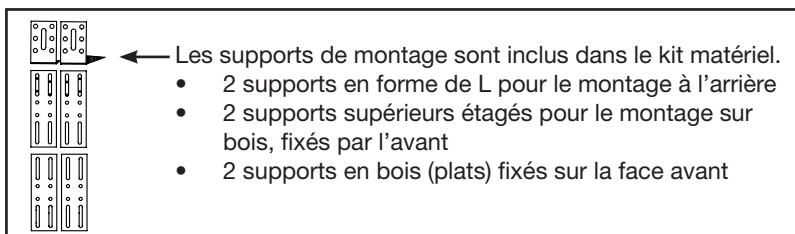

Couchez délicatement le foyer électrique sur le dos et installez les supports de montage en haut et en bas du foyer à l'aide des vis noires fournies.

! REMARQUE : les supports de montage sont dotés de fentes qui permettent de les ajuster légèrement à l'encadrement. Veillez à ce que tous les supports soient alignés.

! REMARQUE : il y a 6 supports de montage.

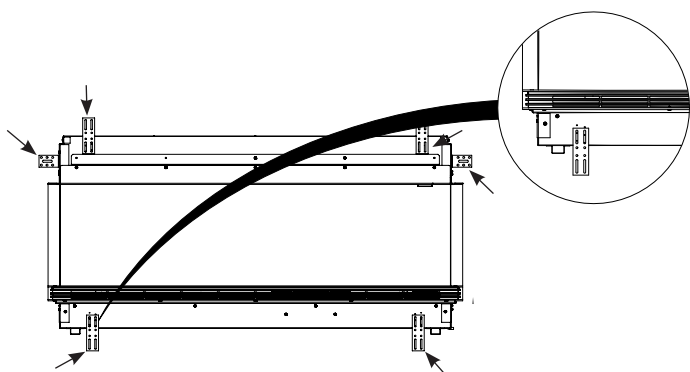

2 Installer le cordon d'alimentation (le cas échéant)

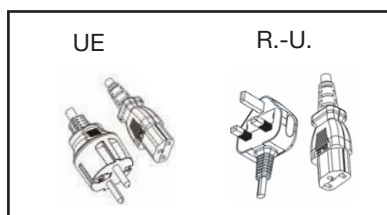

! REMARQUE : assurez-vous que l'interrupteur à bascule interne est en position OFF (arrêt). Il est situé à l'intérieur de l'appareil, en haut à droite.

Installez la fiche et le cordon d'alimentation appropriés si l'appareil n'est pas équipé de la bonne fiche ou du bon cordon. Pour accéder au câble d'alimentation et à l'emplacement du connecteur IEC, retirez l'ensemble de bûches de la base en enlevant les 3 vis. Il y a une vis à l'arrière gauche, à l'arrière droite et sous le couvercle du minuteur. Le connecteur IEC est situé en bas à droite. Branchez le cordon d'alimentation et fixez-le à l'aide du serre-câble fourni. Faites passer le câble par l'ouverture de sortie.

! REMARQUE : 2 cordons d'alimentation sont fournis (l'option UE ou Royaume-Uni) avec le foyer électrique. Un technicien certifié doit installer le câble d'alimentation approprié en fonction des exigences électriques locales.

! REMARQUE : réinstallez l'ensemble de bûches de la base après avoir installé le cordon d'alimentation.

! REMARQUE : assurez-vous que la connexion à la terre est bien resserrée.

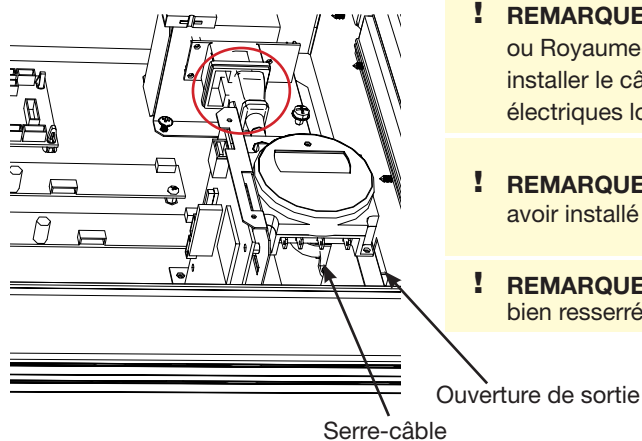

Installation

3 Installer le verre miroir

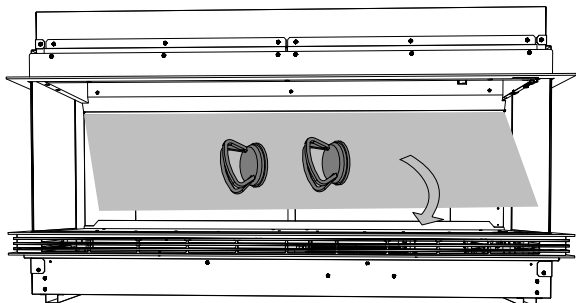
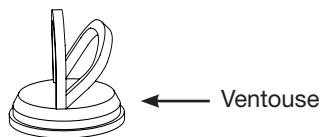

! REMARQUE : retirez le film plastique protecteur avant de fixer les ventouses et assurez-vous qu'elles sont solidement fixées au verre.

Fixez les ventouses sur le côté du verre miroir, là où le plastique de protection a été retiré. Placez le verre miroir dans la fente supérieure située à l'arrière de l'appareil, puis placez-le délicatement dans la fente inférieure en l'inclinant pour le fixer.

4 Encadrement mural

Préparez un mur doté d'une ouverture encadrée, en suivant les dimensions indiquées dans le tableau ci-dessous.

Dimensions de l'encadrement

Modèle	Largeur	Hauteur	Profondeur (minimum)
	A	B	C
VST130 - I	1 335 mm	685 mm	400 mm
VST130 - III	1 335 mm		

Installation du VST130-III

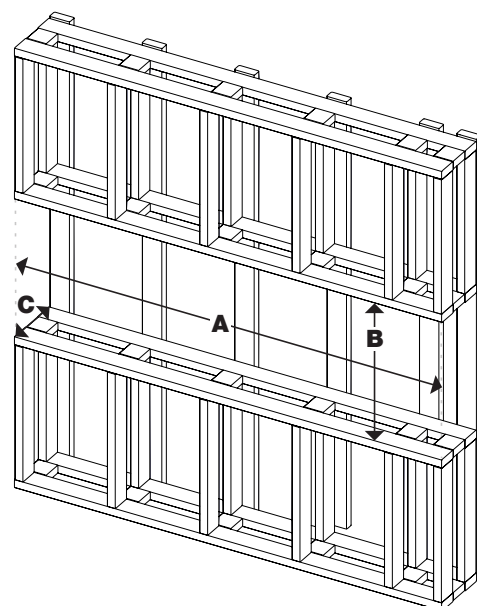

Installation du VST130 - I

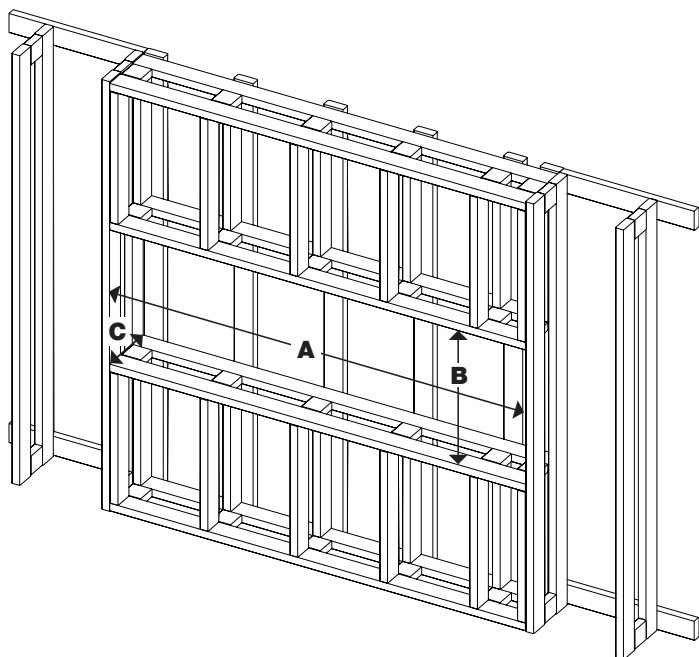

! REMARQUE : assurez-vous que le produit se trouve à moins d'un mètre d'une prise de courant.

! ATTENTION : ce foyer électrique n'est **PAS** porteur. Assurez-vous que l'ouverture destinée au foyer électrique est encadrée de manière à ce que le poids des matériaux de construction ne crée pas de pression sur la partie supérieure du foyer.

! REMARQUE : le cordon d'alimentation se trouve dans le coin inférieur droit de l'arrière du foyer électrique. Planifiez l'encadrement de manière à permettre le cheminement du cordon d'alimentation jusqu'à une prise électrique.

! REMARQUE : ces dimensions d'encadrement sont basées sur une installation avec une cloison sèche de 12,7 mm.

! REMARQUE : n'installez pas le foyer électrique dans une enceinte hermétique. Il est recommandé que l'air circule dans la pièce où est installé l'appareil pour en améliorer le fonctionnement.

5 Placer le foyer électrique dans l'encadrement

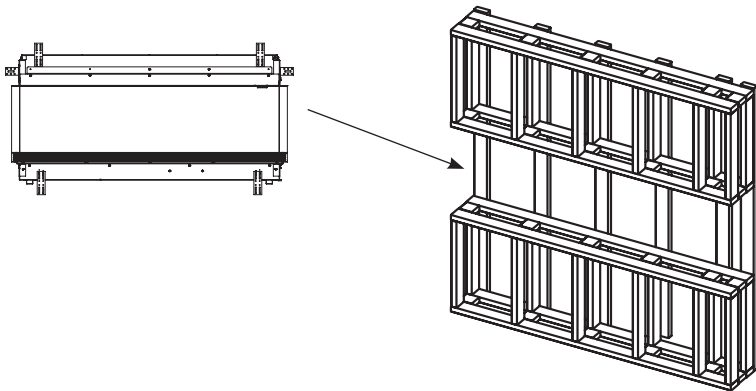

Soulevez le foyer électrique dans l'ouverture de l'encadrement.

6 Brancher le cordon d'alimentation

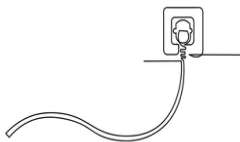

Branchez le cordon d'alimentation du foyer électrique dans une prise de courant de 230 ou 240 V.

7 Nivelier le foyer électrique



Utilisez un niveau à bulle pour vous assurer que le foyer électrique est de niveau dans l'encadrement.

8 Fixer les supports de montage



← Les vis à bois sont incluses dans le kit matériel.

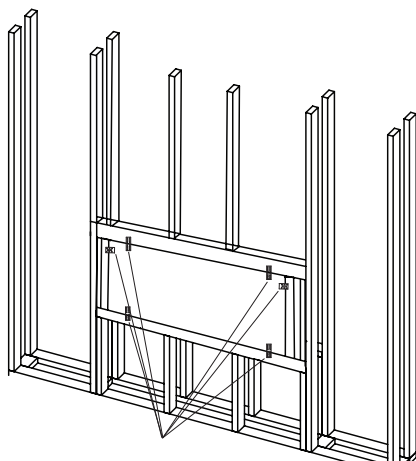

Supports de montage

Fixez les supports de montage à l'encadrement sur le dessus, le dessous et les côtés à l'aide des vis à bois fournies.

Installation



Nettoyez le verre avec un chiffon humide et séchez-le avec un chiffon sec non pelucheux.

! REMARQUE : avant de commencer, assurez-vous qu'il n'y a aucun débris ou aucune trace de doigts sur le verre miroir ou sur la face intérieure du verre avant.

9 Disposition des éléments décoratifs

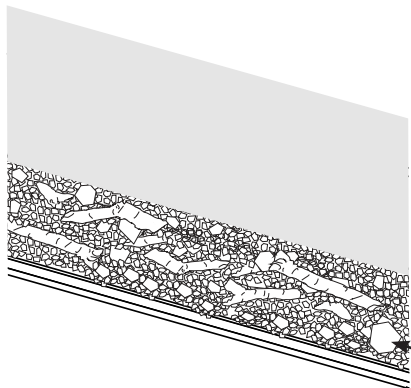

Placez le couvercle magnétique du minuteur sur les commandes manuelles. Répartissez uniformément les éclats d'éléments décoratifs sur le devant du lit d'éléments décoratifs.

Emplacement du couvercle du minuteur

10 Installer les panneaux latéraux en verre et le verre avant

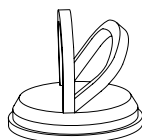

Ventouse

! REMARQUE : les panneaux latéraux en verre ne s'appliquent qu'au modèle VST130-III.

! REMARQUE : assurez-vous que les ventouses sont bien fixées au verre.

Installez d'abord les deux panneaux latéraux en verre.

En utilisant la ventouse pour vous aider, installez les panneaux latéraux en verre et le verre avant en insérant le haut du verre dans la fente supérieure. Inclinez-le avec précaution vers l'intérieur jusqu'à ce qu'elle soit en position verticale. Une fois en place, déposez-le délicatement dans la fente inférieure.

11 Terminaison de l'installation

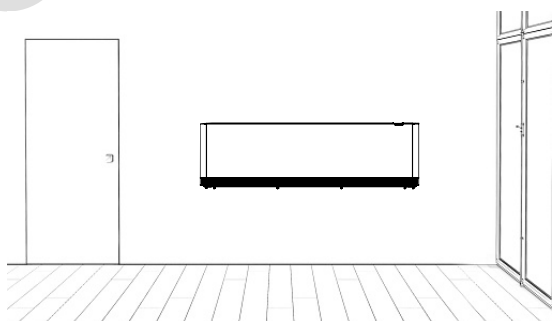

Terminez l'installation au moyen des matériaux de finition de votre choix.

! ATTENTION : ne percez pas le boîtier du foyer électrique.

! REMARQUE : la garniture du foyer électrique est conçue pour être installée avec une cloison sèche de 12,7 mm. D'autres matériaux de finition peuvent être utilisés.

Fonctionnement

⚠ MISE EN GARDE : ce foyer électrique doit être correctement installé avant de commencer à l'utiliser.

Fonctionnement général

L'interrupteur principal contrôle l'alimentation électrique du foyer électrique. L'interrupteur principal doit être en position marche (1) pour que le foyer fonctionne avec ou sans chaleur.

L'interrupteur principal est situé derrière le verre avant, dans le coin supérieur droit. Retirez le verre avant pour accéder à l'interrupteur.

Lorsque le foyer électrique fonctionne, le lit d'éléments décoratifs et l'écran flamme s'allument. Cette opération peut prendre jusqu'à 7 secondes.

! REMARQUE : l'écran flamme se réinitialise pendant 2 à 3 secondes toutes les 30 minutes.

! REMARQUE : après une coupure de courant, le foyer électrique conserve les réglages précédemment utilisés.

Minuteur

Le minuteur est situé derrière le verre miroir, en bas à droite du foyer électrique.

L'emplacement pour carte SD et l'emplacement USB se trouvent à côté du minuteur sur le lit d'éléments décoratifs. Il est recommandé de terminer la programmation de 7 jours avant l'installation du verre.

! REMARQUE : assurez-vous que le couvercle du minuteur est toujours bien en place.

! REMARQUE : programmez le minuteur avant d'installer le verre miroir. Si le minuteur n'est pas programmé pour un fonctionnement de 7 jours, il restera en mode « MAN ON » (manuelle activée). Reportez-vous à la section Fonctionnement du minuteur (p. 14) pour de plus amples informations.



Fonctionnement à distance

Le foyer électrique est accompagné d'une télécommande infrarouge multifonction.

! REMARQUE : pour un fonctionnement correct, retirez la bande plastique de la télécommande et orientez la télécommande vers l'avant, du côté droit du foyer électrique.



Réinitialiser le commutateur d'extinction de la température

En cas de surchauffe de l'appareil de chauffage d'ambiance, une coupure manuelle éteindra l'unité et celle-ci ne se remettra pas en marche sans une réinitialisation préalable.

La réinitialisation peut être effectuée en éteignant l'unité au panneau de coupure principal et en patientant 30 minutes avant de la remettre en marche.

⚠ ATTENTION : si vous devez réinitialiser le foyer électrique en permanence, éteignez-le à l'aide du panneau de coupure principal et contactez l'assistance technique.

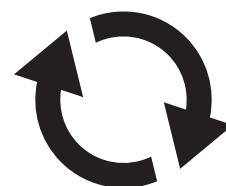

Fonctionnement

Fonctionnement des icônes



Mode veille

Appuyez sur le bouton  pour mettre l'appareil en marche ou en mode veille. Lorsque l'appareil sera remis en marche, il conservera les réglages précédemment utilisés.



Augmentation du volume

Appuyez sur le bouton  pour augmenter le volume audio (son du feu).



Diminution du volume

Appuyez sur le bouton  pour diminuer le volume audio (son du feu).



Luminosité de l'ambiance du lit de bûches

Appuyez sur le bouton  pour augmenter la luminosité du lit de bûches LED. L'appareil émet un bip à chaque pression sur le bouton jusqu'à ce qu'il atteigne la luminosité maximale ou minimale.



Diminuer de la luminosité du lit de bûches

Appuyez sur le bouton  pour diminuer la luminosité du lit de bûches LED. L'appareil émet un bip à chaque pression sur le bouton jusqu'à ce qu'il atteigne la luminosité maximale ou minimale.



Chauffage ACTIVÉ

Appuyez sur le bouton  pour allumer le chauffage. Ce bouton permet de basculer entre la demi-chaleur (900 W) – indiquée par 2 bips – et la pleine chaleur (1 800 W) – indiquée par 3 bips.



Chauffage DÉACTIVÉ

Appuyez sur le bouton  pour éteindre le chauffage. Lorsque l'appareil de chauffage d'ambiance est éteint, l'appareil émet un seul bip. (Le ventilateur continue de fonctionner pendant environ 10 secondes).



Augmentation de la température

Appuyez sur le bouton  pour augmenter la température.



Baisse de la température

Appuyez sur le bouton  pour baisser la température.

La température est réglable de 15 à 30 et s'affiche sur l'écran numérique du foyer électrique. L'appareil émet un bip chaque fois que l'on appuie sur les boutons de réglage de température de la télécommande.

Fonctionnement

Fonctionnement du minuteur

! IMPORTANT : n'oubliez pas de respecter toutes les consignes de sécurité lorsque vous utilisez l'appareil de chauffage d'ambiance en mode automatique, que ce soit avec ou sans surveillance.

Le minuteur vous permet de sélectionner « AUTO » ou « MAN ON » (manuelle activée) en appuyant sur le bouton « MODE » jusqu'à ce que le MODE souhaité apparaisse en bas de l'écran du minuteur.

Le MODE « MAN OFF » (manuelle désactivée) signifie que le chauffage est désactivé en permanence. Il s'agit également de l'écran par défaut. Le MODE « MAN ON » (manuelle activée) permet à l'appareil de chauffage d'ambiance d'être alimenté sans être interrompu par les réglages du programme.

Le MODE « AUTO DLY » (automatique quotidien) permet d'allumer et d'éteindre l'appareil de chauffage d'ambiance tous les jours selon un programme quotidien prédéfini.

Le MODE « AUTO BLK » (automatique bloc) permet d'allumer et d'éteindre le chauffage selon un ensemble de programmes pour les jours de semaine uniquement ou les week-ends uniquement.

Fonctionnement initial

En cas de coupure de courant ou de débranchement, le minuteur continue de fonctionner et tous les réglages programmés sont conservés pendant six mois, à condition que les piles du minuteur soient complètement chargées.

Toutefois, si les piles du minuteur n'ont pas été complètement chargées ou si l'appareil de chauffage d'ambiance est privé d'électricité pendant plus de six mois, les réglages de l'heure et du programme risquent d'être perdus et vous devrez peut-être réinitialiser l'heure et le programme avant d'utiliser à nouveau le MODE « AUTO ». Pour la première utilisation, branchez l'appareil de chauffage d'ambiance sur une prise de courant domestique ordinaire et mettez-le en marche. Le minuteur est maintenant prêt à être utilisé.

! REMARQUE : piles de sauvegarde de la mémoire du minuteur – une fois que l'appareil de chauffage d'ambiance est resté branché avec la prise de courant allumée pendant au moins 72 heures, les piles de sauvegarde de la mémoire du minuteur seront complètement chargées.

Réglage de l'heure

1. Maintenez le bouton « PROGRAM » (programme) enfoncé jusqu'à ce que le symbole de l'horloge apparaisse à l'écran et que le chiffre des heures clignote. L'utilisateur peut maintenant régler l'horloge.
2. Pour régler l'heure, utilisez les boutons « - » et « + ». Confirmez le chiffre de l'heure en appuyant sur « ENTER » (Entrée).
3. Une fois que vous avez appuyé sur « ENTER » (entrée), les minutes clignotent. Pour régler les minutes, utilisez les boutons « - » et « + ». Confirmez le chiffre des minutes en appuyant sur « ENTER » (entrée).
4. Le minuteur revient maintenant à l'écran par défaut.
5. Pour réinitialiser l'heure incorrecte, répétez les étapes précédentes. Une fois que l'heure correcte est réglée, il est possible de régler un total de quatre programmes horaires ON/OFF (marche/arrêt) pour le fonctionnement.

Réglage des programmes

OPTION 1 : Quotidien (« DLY » sur l'écran) : il s'agit d'une fonction de programmation quotidienne, du lundi au dimanche, avec quatre options de programmes ON/OFF (marche/arrêt) disponibles.

OPTION 2 : Bloc (« BLK » sur l'écran) : il s'agit d'une fonction de programmation par blocs, du lundi au vendredi avec quatre options de programmes ON/OFF (marche/arrêt) ou du samedi au dimanche avec quatre options de programmes ON/OFF (marche/arrêt).

Appuyez sur la touche « PROGRAM » (programme) pour définir les programmes en commençant par P1 « Daily ON » (quotidien activé).

Réglage de l'heure d'activation de P1

1. Pour régler l'heure, utilisez les boutons « - » et « + ». Confirmez le chiffre de l'heure en appuyant sur « ENTER » (entrée).
2. Pour régler les minutes, utilisez les boutons « - » et « + ». Confirmez le chiffre des minutes en appuyant sur « ENTER » (entrée).

! REMARQUE : les minutes ne peuvent être réglées que par blocs de 10 minutes.

Réglage de l'heure de désactivation de P1

1. Pour régler l'heure, utilisez les touches « - » et « + ». Confirmez le chiffre de l'heure en appuyant sur « ENTER » (entrée).
2. Pour régler les minutes, utilisez les boutons « - » et « + ». Confirmez le chiffre des minutes en appuyant sur « ENTER » (entrée). Répétez les étapes 1 à 4 pour programmer P2, P3 et P4. Après avoir programmé P4, vous entrez automatiquement dans l'option de programme en BLOC. Répétez les étapes 1 à 4 pour programmer P2, P3 et P4. Après avoir programmé P4, vous sortez automatiquement de l'option de programme en BLOC. À tout moment pendant la programmation du minuteur, vous pouvez appuyer sur le bouton PROGRAM (programme) pour revenir à l'écran par défaut.

! REMARQUE : vous pouvez passer rapidement du mode journalier au mode bloc en appuyant sur le bouton MODE.

La fonction Advance (Avancer)

En MODE AUTO, si vous appuyez sur le bouton « + » pendant plus de 2 secondes, le programme passe au réglage suivant et ne revient au programme que lorsque l'heure du programme suivant est atteinte. Lorsque la fonction ADVANCE (avancer) est activée, le segment ADVANCE (avancer) s'affiche sur l'écran LCD. Si vous appuyez sur la touche « - » pendant plus de 2 secondes lorsque le programme ADVANCE (avancer) est en cours, la fonction ADVANCE (avancer) sera automatiquement annulée et le programme se déroulera normalement.

Par exemple, si l'heure actuelle est 14:00 et que P1 ON (marche) est à 17:00 et P1 OFF (arrêt) à 19:00, si la touche « + » est maintenue pendant 2 secondes, l'appareil de chauffage s'allume immédiatement et reste activée jusqu'à 19:00. « ADVANCE » (avancer) disparaît de l'écran à 17:00, car le programme configuré est alors en cours d'exécution.

Verrouillage des touches

Pour verrouiller le clavier, appuyez simultanément sur les touches ENTER (entrée) et MODE. Le symbole de la clé apparaît à l'écran lorsque le clavier est verrouillé. Pour déverrouiller le clavier, répétez l'opération ci-dessus.

Remplacement des piles de la télécommande

Pour remplacer la pile :

1. Retirez le couvercle de la télécommande à l'aide d'un tournevis cruciforme.
2. Installez correctement une pile de 3 volts (CR2032 [durée de vie plus longue] ou CR2025) dans le compartiment à piles, le côté + vers le haut.
3. Remplacez le couvercle sur le compartiment à piles et remettez les vis en place.

La pile doit être recyclée ou jetée de manière appropriée. Renseignez-vous auprès des autorités locales ou de votre revendeur pour obtenir des conseils sur le recyclage dans votre région.



⚠ MISE EN GARDE : coupez le courant et laissez l'appareil de chauffage d'ambiance refroidir avant de commencer tous travaux d'entretien ou de nettoyage afin de réduire le risque d'incendie, d'électrocution ou de blessure.

Nettoyage de l'écran flamme

L'écran flamme est nettoyé en usine au cours de l'opération d'assemblage. Lors de l'expédition, de l'installation, de la manipulation, etc., l'écran flamme peut accumuler des particules de poussière ; celles-ci peuvent être enlevées en les dépoussiérant légèrement avec un chiffon propre, doux, non pelucheux et sec.

Pour éliminer les traces de doigts ou autres marques, l'écran flamme peut être nettoyé à l'aide d'un chiffon propre, doux, non pelucheux et sec, et d'une solution de nettoyage pour verres à séchage rapide contenant de l'ammoniaque (1,5 % du poids au maximum) ou de l'eau. Le verre partiellement réfléchissant doit être complètement séché avec un chiffon doux non pelucheux pour éviter les taches d'eau. Pour éviter les rayures, n'utilisez pas de nettoyants abrasifs.

! REMARQUE : n'utilisez jamais de détergents abrasifs et/ou d'acides hydrofluoriques et phosphoriques.

! REMARQUE : n'essayez jamais d'enlever des débris ou des saletés à l'aide d'un grattoir, d'une lame de rasoir ou de tout autre outil tranchant.

! REMARQUE : ne laissez pas l'eau ou les solutions de nettoyage sécher sur le verre.



Nettoyage de la surface du foyer électrique

Utilisez uniquement un chiffon humide pour nettoyer les surfaces peintes du foyer électrique. N'utilisez pas de nettoyants abrasifs.

Le foyer électrique ne doit pas être mis en marche s'il y a une couche de poussière ou de la saleté sur ou à l'intérieur de celui-ci, car cela peut entraîner une accumulation de chaleur et endommager potentiellement l'appareil. L'appareil de chauffage d'ambiance doit par conséquent faire l'objet d'une inspection régulière, en fonction des conditions et tout au moins une fois par an.

Réparation

Un réparateur agréé doit effectuer tout entretien autre que l'installation et le nettoyage décrits dans ce manuel.



Dépannage

Pour de plus amples informations sur le dépannage, consultez le manuel d'entretien.

Problème	Cause	Solution
Le foyer électrique ne s'allume pas	Aucune alimentation électrique.	Assurez-vous que l'appareil est alimenté en électricité. Vérifiez si l'interrupteur de la prise électrique est allumé. Assurez-vous que l'interrupteur principal est allumé.
	Les piles de la télécommande sont à plat ou sont mal installées.	Remplacement de la pile de la télécommande
	La télécommande du minuteur est éteinte ou en mode Program (programme).	Vérifiez l'état de la commande du minuteur. Assurez qu'elle est activée et en mode manuel.
L'appareil de chauffage d'ambiance ne s'allume pas.	La température réglée est trop basse.	Augmentez la température de l'appareil de chauffage d'ambiance.
L'écran flamme est vide.	Mauvaise tension du circuit	Mettez l'appareil en veille, puis rallumez-le. L'image de la flamme devrait réapparaître après environ 7 secondes.
	Carte SD	Assurez-vous que la carte SD est insérée correctement.

RECYCLAGE



À la fin de sa durée de vie utile, un produit électrique ne doit pas être jeté avec les ordures ménagères. Veuillez le recycler là où des installations appropriées existent. Renseignez-vous auprès des autorités locales ou de votre revendeur pour obtenir des conseils sur le recyclage dans votre région.

© Glen Dimplex Heating and Ventilation. Tous droits réservés. Le contenu de cette publication ne peut être reproduit en totalité ou en partie sans l'autorisation préalable écrite de Glen Dimplex Heating and Ventilation.

Installatie- en gebruikershandleiding

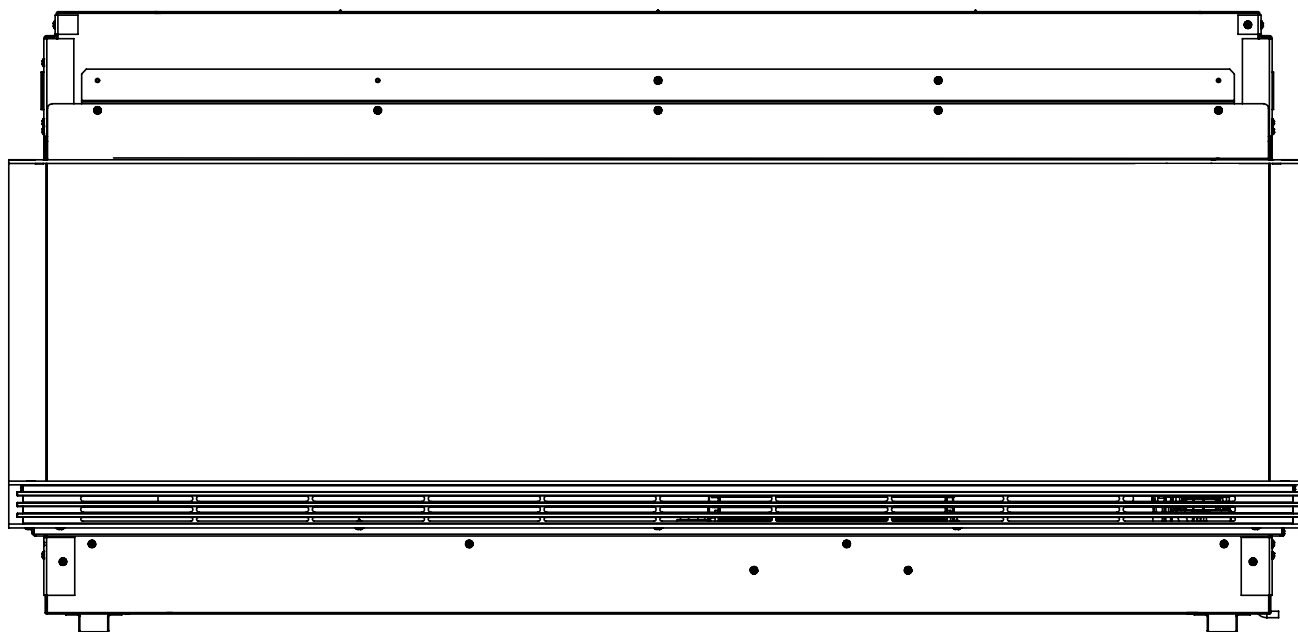

EN

DE

FR

NL

BELANGRIJKE VEILIGHEIDSINFORMATIE:

Lees eerst deze handleiding voordat u de elektrische haard installeert of gebruikt. Volg altijd de waarschuwingen en veiligheidsinstructies in deze handleiding en op het apparaat om persoonlijk letsel of materiële schade te voorkomen.

Het product voldoet aan de vereiste normen voor de productveiligheid, de elektromagnetische compatibiliteit en het milieu. Dit product voldoet volledig aan de richtlijnen voor LVD, EMC, RoHs en EcoDesign.



EN: This product is only suitable for well insulated rooms or occasional use. DE: Dieses Produkt ist nur für gut isolierte Bereiche oder gelegentliche Verwendung geeignet. FR: Ce produit convient uniquement à des endroits bien isolés ou pour un usage occasionnel. IT: Questo prodotto è adatto solo per spazi ben isolati o per uso occasionale. ES: Este producto sólo es adecuado para espacios bien aislados o un uso ocasional. NL: Dit product is uitsluitend geschikt voor goed geïsoleerde ruimten of voor sporadisch gebruik. PL: Produkt ten jest odpowiedni wyłącznie do dobrze odizolowanych miejsc lub do okazjonalnego użycia. NO: Dette produktet egner seg kun for godt isolerte rom eller sporadisk bruk. RO: Acest produs este adecvat exclusiv spațiilor bine ventilate sau utilizării ocazionale. CZ: Tento výrobek je vhodný pouze do dobře izolovaných prostor nebo k příležitostnému použití. DK: Dette produkt er kun egnet til velisolerede rum eller lejlighedsvis brug. PT: Este produto somente é adequado para espaços bem isolados ou uso ocasional. SE: Denna produkt är endast avsedd för välisolerade utrymmen eller tillfällig användning. FI: Tämä tuote soveltuu ainoastaan hyvin eristettyihin tiloihin tai satunnaiseen käyttöön. SK: Tento výrobok je vhodný len pre dobre izolované priestory alebo na obasnú použitie. SI: Ta izdelek je primeren le za dobro izolirane prostore ali za obasno uporabo. HR: Ovaj proizvod je pogodan samo za dobro izolirane prostore ili povremenu upotrebu. HU: Ez a termék csak jól szigetelt terekhez vagy eseti használatra alkalmas.

Inhoudsopgave

Welkom	3
Belangrijke instructies	4
Technische specificaties	6
Elektrische vereisten	6
Technische informatie	6
Productafmetingen	6
Verpakkingsinhoud	7
Installatie	8
Montagebeugels installeren	8
Netstekker en stroomkabelset installeren	8
Het spiegelglas installeren	9
De omlijsting voorbereiden	9
Het branderbed	11
Glaspanelen aan de zij- en voorkant installeren	11
Installatieafwerking	11
Bediening	12
Algemene bediening	12
Timer	12
Afstandsbediening	12
De schakelaar van de temperatuuruitschakeling resetten	12
Bedieningspictogrammen	13
Bediening van de timer	14
Onderhoud	15
Batterijvervanging van de afstandsbediening	15
Reiniging van het vlammscherm	15
Oppervlaktereiniging van de open haard	15
Onderhoud	15
Problemen oplossen	16

Welkom

MODEL- EN SERIENUMMER

Noteer uw model- en serienummer voor toekomstig gebruik.

Model _____

Serienummer _____

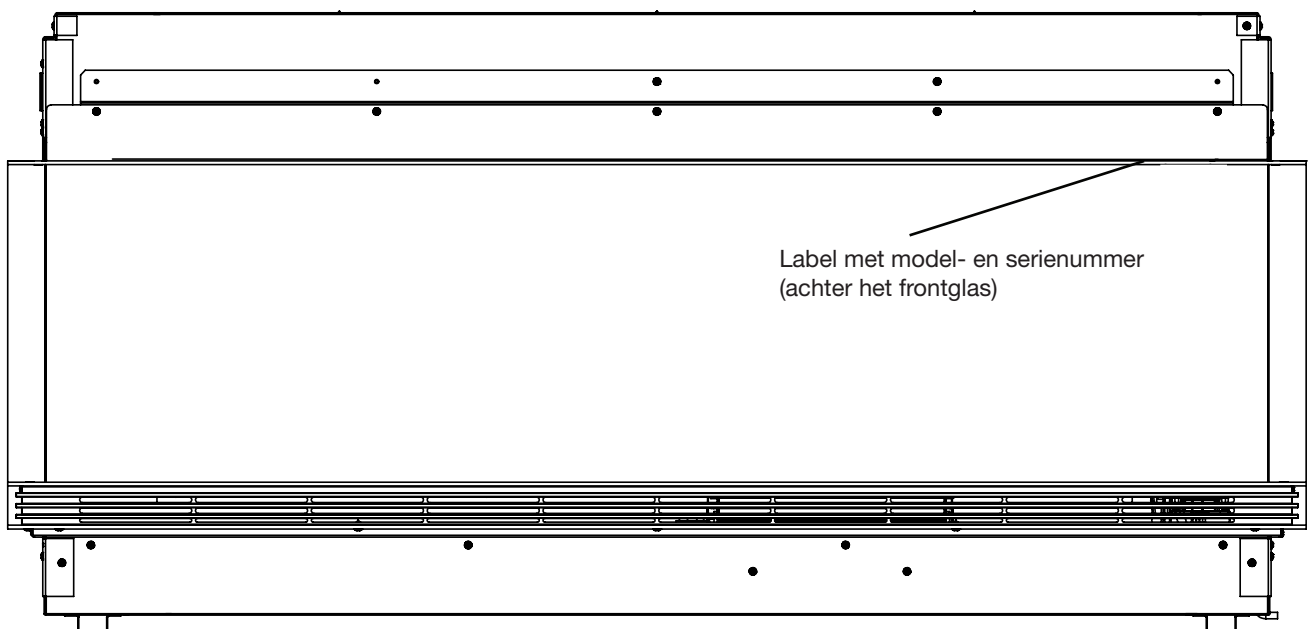

TERUGBRENGEN NAAR DE WINKEL IS NIET NODIG

Heeft u vragen over de werking van dit apparaat of heeft u service nodig? Voordat u het toestel terugbrengt naar de plaats van aankoop...



Neem contact met ons op voor probleemoplossing en technische ondersteuning.



Houd het model- en serienummer van uw apparaat bij de hand.

BEWAAR DEZE INSTRUCTIES

BELANGRIJKE INSTRUCTIES

LET OP: HET NIET VOLGEN VAN DEZE INSTRUCTIES KAN LETSEL EN/OF SCHADE VEROORZAKEN EN KAN UW GARANTIE ONGELDIG MAKEN

Belangrijk veiligheidsadvies

Bij het gebruik van elektrische apparaten moeten altijd basisvoorzorgsmaatregelen worden genomen om het risico op brand, elektrische schokken en persoonlijk letsel te verminderen, waaronder de volgende:

- Als het apparaat beschadigd is, neem dan contact op met de leverancier vóór installatie en gebruik.
- Niet buiten gebruiken.
- Niet gebruiken in de directe omgeving van een bad, douche of zwembad.
- Plaats het apparaat niet direct onder een vast stopcontact of aansluitdoos.

Waarschuwing: Dit verwarmingstoestel mag alleen worden gebruikt voor normale huishoudelijke doeleinden in het land waar het gekocht is bij een erkende verkoper.

Gebruik deze kachel niet als hij is gevallen.

Niet gebruiken als er zichtbare tekenen van schade aan de kachel zijn.

Gebruik deze kachel op een horizontaal en stabiel oppervlak of bevestig hem aan de muur.

LET OP - Sommige onderdelen van dit product kunnen erg heet worden en brandwonden veroorzaken. Let vooral op waar kinderen en kwetsbare personen aanwezig zijn.

Kinderen jonger dan 3 jaar moeten uit de buurt worden gehouden, tenzij ze onder voortdurend toezicht staan. Kinderen ouder dan 3 jaar en jonger dan 8 jaar mogen het apparaat alleen in-/uitschakelen als het is geplaatst of geïnstalleerd in de beoogde normale bedrijfspositie en zij onder toezicht staan of instructies hebben gekregen over het veilige gebruik van het apparaat en de bijbehorende gevaren begrijpen. Kinderen ouder dan 3 jaar en jonger dan 8 jaar mogen het apparaat niet aansluiten, regelen en reinigen of gebruikersonderhoud uitvoeren.

Dit apparaat kan worden gebruikt door kinderen van 8 jaar en ouder en personen met verminderde fysieke, zintuiglijke of mentale vermogens of gebrek aan ervaring en kennis als ze onder toezicht staan of instructies hebben gekregen over het veilige gebruik van het apparaat en de bijbehorende gevaren begrijpen. Kinderen mogen niet spelen met het apparaat. Reinigen en gebruikersonderhoud mogen zonder toezicht niet door kinderen worden uitgevoerd.

WAARSCHUWING: Gebruik deze kachel niet in kleine ruimtes waar personen aanwezig zijn die niet in staat zijn om de ruimte zelfstandig te verlaten, tenzij er constant toezicht is.

WAARSCHUWING: Dek het toestel niet af om oververhitting te voorkomen. Leg GEEN materiaal of kleding op het apparaat of belemmer de luchtcirculatie rond het apparaat niet, bijvoorbeeld met gordijnen of meubels, omdat dit oververhitting en brandgevaar kan veroorzaken.

Het apparaat is voorzien van de waarschuwing "Do Not Cover" (niet bedekken).



Waarschuwing: Houd textiel, gordijnen of ander brandbaar materiaal op minimaal 1 m afstand van de luchtuitlaat om het risico op brand te verminderen.

Waarschuwing: Om gevaar als gevolg van het onbedoeld resetten van de thermische beveiliging te voorkomen, mag dit apparaat niet worden gevoed via een extern schakelapparaat, zoals een timer, of worden aangesloten op een circuit dat regelmatig wordt in- en uitgeschakeld door het nutsbedrijf.

BELANGRIJKE INSTRUCTIES

WAARSCHUWING: HOUD BATTERIJEN BUITEN HET BEREIK VAN KINDEREN

- Inslikken kan binnen slechts 2 uur leiden tot ernstig letsel of de dood, als gevolg van chemische brandwonden en mogelijke perforatie van de slokdarm.
- Als u denkt dat batterijen zijn ingeslikt of in een deel van het lichaam zijn geplaatst, zoek dan onmiddellijk medische hulp.
- Onderzoek apparaten en zorg ervoor dat het batterijcompartiment correct is vergrendeld, bijv. dat de schroef of een ander mechanisch bevestigingsmiddel is vastgedraaid. Niet gebruiken als het compartiment niet goed vastgezet is.
- Gooi gebruikte knoopbatterijen onmiddellijk en veilig weg. Lege batterijen kunnen nog steeds gevaarlijk zijn.

LET OP: Geen duidelijke symptomen

Helaas is het niet duidelijk wanneer een knoop- of knoopcelbatterij in de slokdarm van een kind vastzit.

Hieraan zijn geen specifieke symptomen verbonden. Het kind kan:

- veel hoesten, kokhalzen of kwijlen;
- maagklachten of een virus lijken te hebben;
- overgeven;
- naar de keel of maag wijzen;
- pijn in de buik, borst of keel hebben;
- moe of lethargisch zijn;
- stiller of aanhankelijker zijn dan normaal of anderszins „niet zichzelf”;
- de eetlust verliezen of een verminderde eetlust hebben; en
- geen vast voedsel willen/kunnen eten.

Dit soort symptomen variëren of fluctueren, waarbij de pijn toeneemt en vervolgens afneemt.

Een specifiek symptoom van het inslikken van knoopcelbatterijen is het overgeven van vers (helderrood) bloed. Zoek onmiddellijk medische hulp als het kind dit doet.

- Het ontbreken van duidelijke symptomen is de reden waarom het belangrijk is om waakzaam te zijn met 'lege' of reserve knoopcelbatterijen in huis en de producten die deze bevatten

 WAARSCHUWING	
BUITEN HET BEREIK VAN KINDEREN HOUDEN Inslikken kan leiden tot chemische brandwonden, perforatie van weke delen en overlijden. Ernstige brandwonden kunnen optreden binnen 2 uur na het inslikken. Roep onmiddellijk medische hulp in.	

Technische specificaties

Elektrische vereisten

⚠ WAARSCHUWING: Constructie en bedrading moeten voldoen aan de lokale bouwvoorschriften en andere toepasselijke voorschriften om het risico op brand, elektrische schokken en persoonlijk letsel te verminderen.

⚠ WAARSCHUWING: Om het risico op brand, elektrische schokken of persoonlijk letsel te verminderen, dient u altijd een bevoegde elektricien te gebruiken.

! OPMERKING: Er is een speciaal, correct gezeerd circuit van 13 ampère vereist, geschikt voor de juiste spanning (230-240 V). Er moet ook een werkschakelaar worden opgenomen in gevallen waarin de productstekker na installatie onbereikbaar is.

Technische informatie

Classificatie: 230-240V~50Hz

Warmteafgifte		230 V		240 V	
Nominale warmteafgifte	P_{Nom}	1,8	-	1,9	kW
Minimale warmteafgifte	P_{min}	0,9	-	0,9	kW
Maximale continue warmteafgifte	$P_{max,c}$	1,8	-	1,9	kW

Aanvullend elektriciteitsverbruik

In de stand-bymodus	el_{SB}	0,5	-	0,5	W
---------------------	-----------	-----	---	-----	---

Met elektronische kamertemperatuurregeling

Productafmetingen



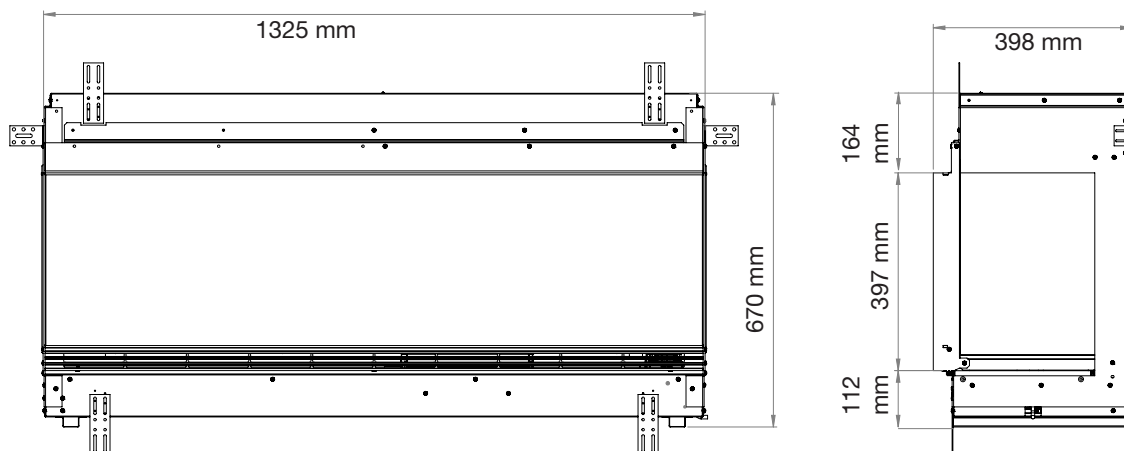



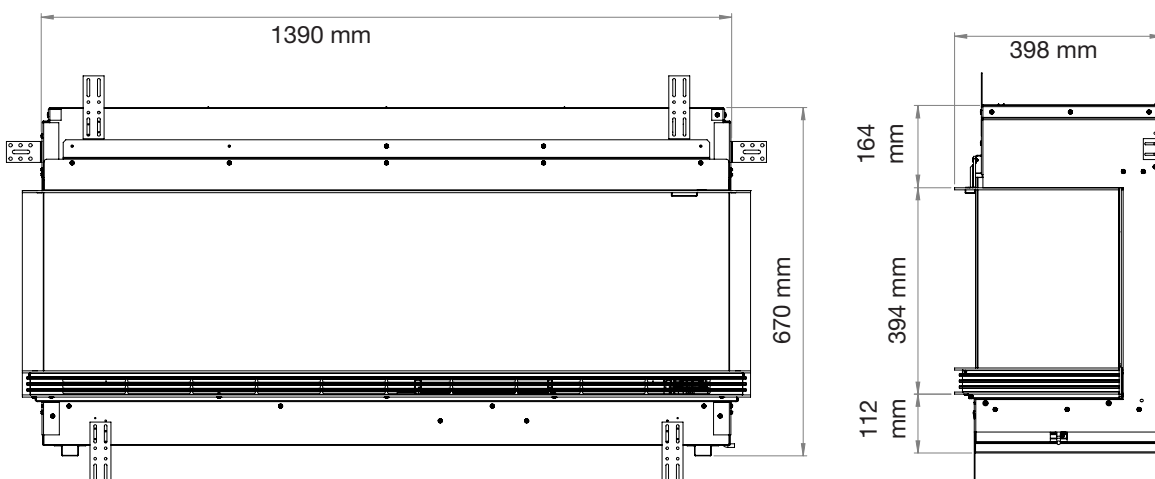

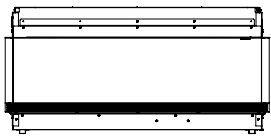

VST130 - I



VST130 - III

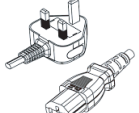

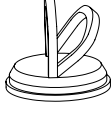
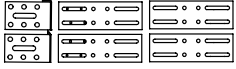
Verpakkingsinhoud

Afbeelding	Omschrijving	Hoeveelheid	
		VST130 - I	VST130 - III
	Vuurhaard	1	1
	Frontglas	1	1
	Spiegelglas	1	1
	Glas zijkant	0	2
	Branderbedkiezel- tjes	~500g	~500g
	Afstandsbediening	1	1
	Gebruikers- en installatiehandlei- ding	1	1
	Netstekker en stroomkabelset Verenigd Koninkrijk	1	1
	Netstekker en stroomkabelset Europa	1	1
 <i>Gooi de zuignap niet weg na installatie. Bewaar het op een veilige plaats, aangezien het nuttig zal zijn voor het onderhoud van het apparaat.</i>	Zuignap	2	2
Hardwarekit			
	Montagebeugels	6	6
	1 " houtschroeven	6	6

Installatie



! OPMERKING: Voor de installatie zijn twee personen vereist.

⚠ WAARSCHUWING: De bovenkant van de haard moet minimaal 61 cm van het plafond en minimaal 38 cm van de grond worden geïnstalleerd.

1 Montagebeugels installeren

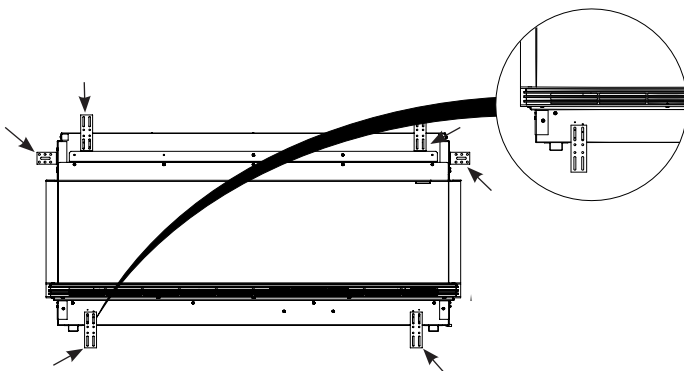
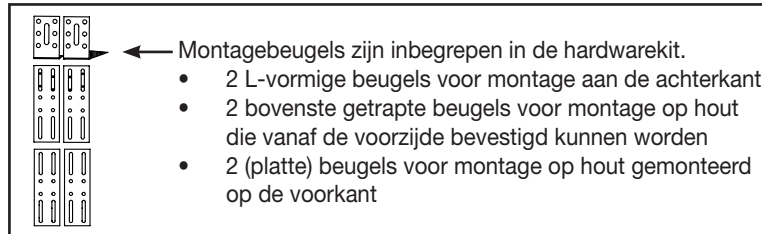

Leg de vuurhaard voorzichtig op zijn achterkant en installeer de montagebeugels aan de boven- en onderkant van de vuurhaard met de meegeleverde zwarte schroeven.

! OPMERKING: De montagebeugels zijn voorzien van sleuven zodat kleine aanpassingen aan de omlijsting mogelijk zijn. Zorg ervoor dat alle beugels uitgelijnd zijn.

! OPMERKING: Er zijn 6 montagebeugels

2 Installeer de netstekker en de stroomkabelset (indien van toepassing)

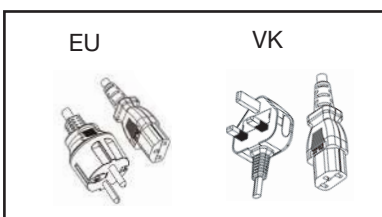

! OPMERKING: Zorg ervoor dat de interne tuimelschakelaar in de UIT-positie (OFF) staat. De schakelaar bevindt zich rechtsboven aan de binnenkant van het apparaat.

Installeer de correcte netstekker en de juiste stroomkabelset als de verkeerde set op het apparaat is geïnstalleerd. Om toegang te krijgen tot de netstekker en de aansluitingsingang op het apparaat, verwijdert u het branderbed door de 3 schroeven te verwijderen. Er is een schroef linksachter, rechtsachter en onder het timerdeksel. De IEC-connector bevindt zich rechtsonder. Sluit de stroomkabelset aan en zet vast met de meegeleverde kabelklem. Leid de kabel door de uitgangsoening.

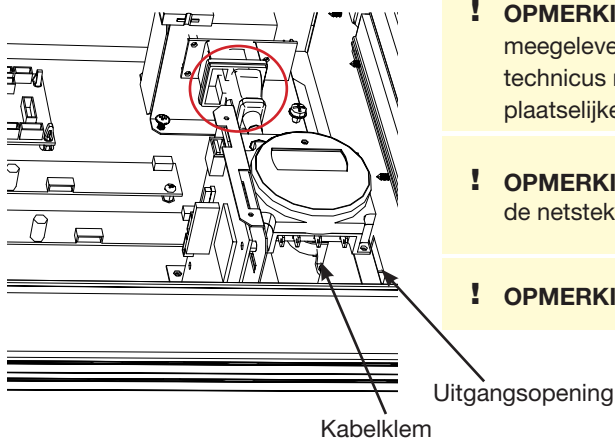

! OPMERKING: bij de haard zijn 2 netstekkers en stroomkabelsets meegeleverd (één voor de EU en één voor het VK). Een gecertificeerde technicus moet de geschikte stroomkabel installeren op basis van de plaatselijke elektrische vereisten.

! OPMERKING: Installeer de basishoutset opnieuw na het installeren van de netstekker en de stroomkabelset.

! OPMERKING: Zorg ervoor dat de aarding goed vastzit.

Installatie

3 Het spiegelglas installeren

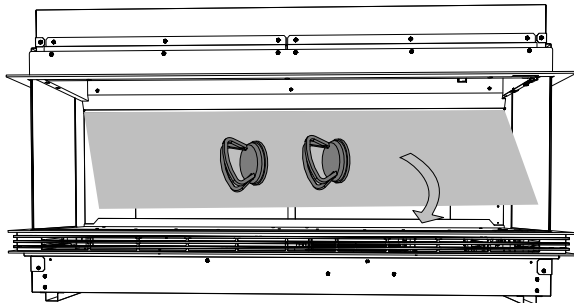
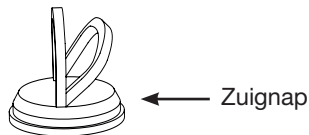

! OPMERKING: Verwijder het beschermende plastic voordat u de zuignappen bevestigt en zorg ervoor dat ze goed vastzitten op het glas.

Bevestig de zuignappen aan de kant van het spiegelglas waar het beschermende plastic verwijderd is. Plaats het spiegelglas in de bovenste sleuf aan de achterkant van het apparaat. Plaats het vervolgens voorzichtig schuin in de onderste sleuf om het vast te zetten.

4 Muuromlijsting

Bereid een muur voor met een omlijste opening volgens de afmetingen in de onderstaande tabel.

Omlijstingsafmetingen

Model	Breedte	Hoogte	Diepte (minimaal)
	A	B	C
VST130 - I	1335 mm	685 mm	400 mm
VST130 - III	1335 mm		

VST130-III Installatie

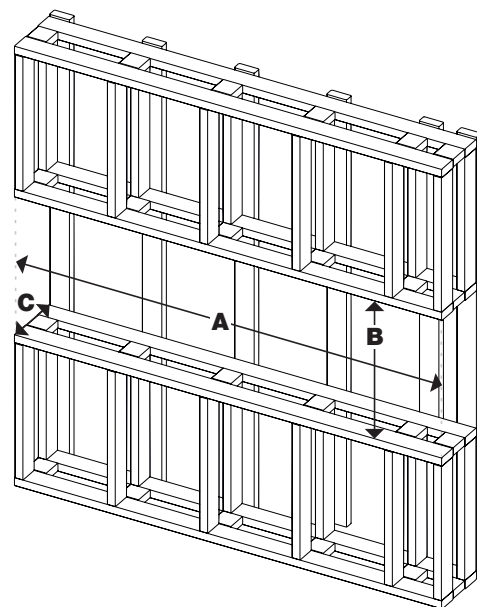

VST130 - I Installatie

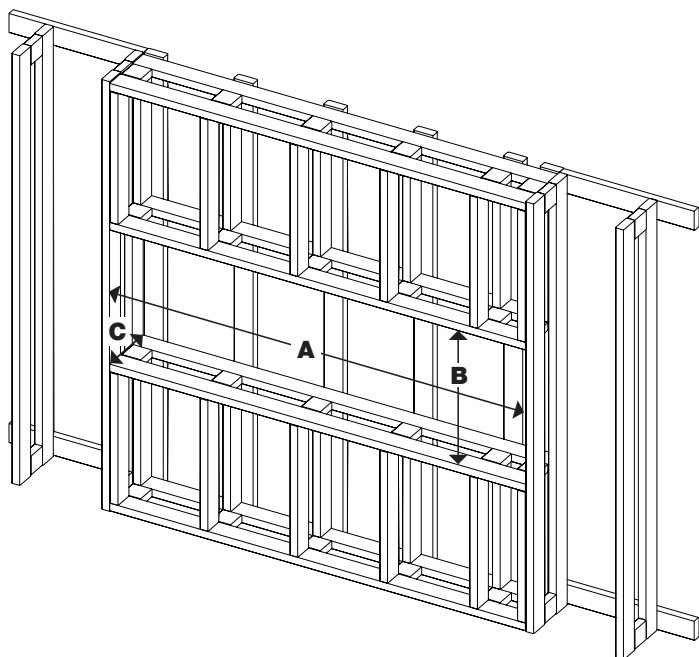

! OPMERKING: Zorg ervoor dat het apparaat zich binnen 1 m van een stopcontact bevindt.

! LETOP: Deze haard is **NIET** dragend. Zorg ervoor dat de opening voor de haard zo is omlijst dat het gewicht van de bouwmaterialen geen druk uitoefent op de bovenkant van de haard.

! OPMERKING: De stroomkabel bevindt zich onderaan in de rechterhoek van de vuurhaard. Plan de omlijsting zodanig dat de stroomkabel naar een stopcontact kan worden geleid.

! OPMERKING: Deze omlijstingafmetingen zijn gebaseerd op een installatie met gipsplaten van 12,7 mm.

! OPMERKING: Installeer de vuurhaard niet in een luchtdichte behuizing. Luchtcirculatie wordt aanbevolen om de werking van het apparaat te verbeteren.

5 De vuurhaard in de omlijsting plaatsen

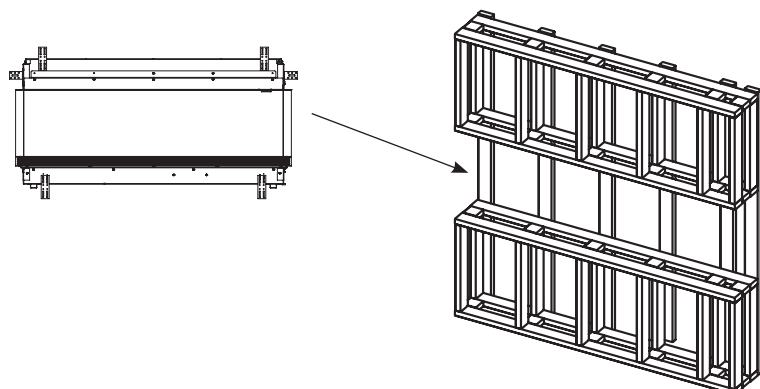

Til de vuurhaard in de opening van de omlijsting.

6 De stroomkabel aansluiten

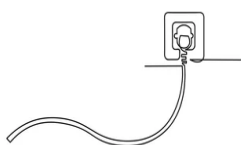

Sluit de stroomkabel van de haard aan op een stopcontact van 230 V of 240 V.

7 De vuurhaard waterpas zetten



Gebruik een waterpas om ervoor te zorgen dat de vuurhaard waterpas staat in de omlijsting.

8 Montagebeugels vastzetten

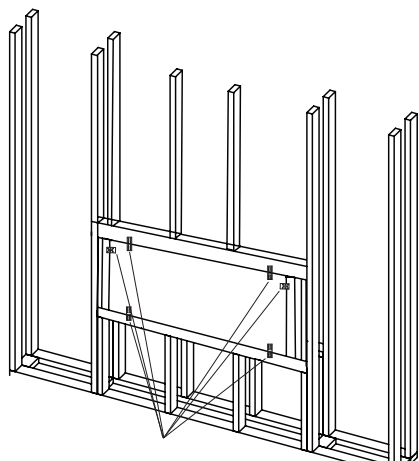

Montagebeugels



← Houtschroeven zijn inbegrepen in de hardwarekit.

Bevestig de montagebeugels aan de bovenkant, onderkant en zijkanten van de omlijsting met behulp van de meegeleverde houtschroeven.

Installatie



Maak het glas schoon met een vochtige doek en droog het met een pluivrije droge doek.

! OPMERKING: Voordat u begint, zorg ervoor dat er geen vuil of vingerafdrukken op het spiegelglas of aan de binnenkant van het frontglas zitten.

9 Het branderbed

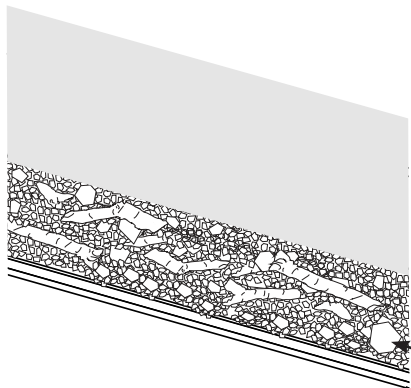

Plaats het magnetische timerdeksel over de handmatige bediening.
Verspreid de losse kiezeltjes gelijkmatig aan de voorkant van het branderbed.

Locatie van timerdeksel

10 De glaspanelen aan de zijkanten en het frontglas installeren

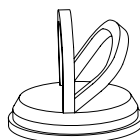

Zuignap

! OPMERKING: De glaspanelen voor de zijkanten zijn alleen van toepassing op VST130-III

! OPMERKING: Zorg ervoor dat de zuignappen goed vastzitten op het glas.

Installeer eerst de twee glaspanelen aan de zijkanten.

Gebruik de zuignap om de glaspanelen aan de zijkanten en het frontglas te installeren door de bovenkant van het glas in de bovenste sleuf te steken. Kantel het glaspaneel voorzichtig naar binnen tot het verticaal staat. Eenmaal op zijn plaats laat u het paneel voorzichtig in de onderste sleuf glijden.

11 Installatieafwerking

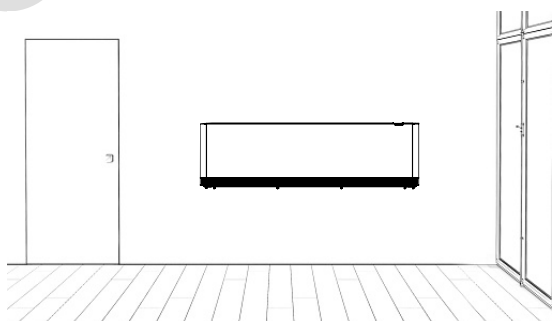

Werk de installatie af met de afwerkingsmaterialen van uw keuze.

! LET OP: Boor niet in de behuizing van de vuurhaard.

! OPMERKING: De haardbekleding is ontworpen voor installatie met gipsplaten van 12,7 mm. Andere afwerkingsmaterialen zijn bruikbaar.

⚠ WAARSCHUWING: Deze elektrische vuurhaard moet correct worden geïnstalleerd voordat deze wordt gebruikt.

Algemene bediening

De hoofdschakelaar regelt de stroomtoevoer naar de haard. De hoofdschakelaar moet in de aan-stand (I) staan om de haard met of zonder warmte te laten werken.

De hoofdschakelaar bevindt zich in de rechterbovenhoek achter het frontglas. Verwijder het frontglas voor toegang tot de schakelaar. Wanneer de haard wordt ingeschakeld, gaan het branderbed en het vlammscherm branden. Deze actie kan tot 7 seconden duren.

! OPMERKING: Het vlammscherm wordt elke 30 minuten gedurende 2-3 seconden gereset.

! OPMERKING: Na een stroomonderbreking behoudt de haard de eerder gebruikte instellingen.

Timer

De timer bevindt zich achter het spiegelglas, rechtsonder in de haard. De SD-kaartsleuf en de USB-sleuf bevinden zich naast de timer op het branderbed. Het wordt aanbevolen om de 7-daagse programmering af te ronden voordat het glas wordt geïnstalleerd.

! OPMERKING: Zorg ervoor dat het timerdeksel altijd goed op zijn plaats zit.

! OPMERKING: Programmeer de timer voordat u het spiegelglas installeert. Is de timer niet geprogrammeerd voor een werking van 7 dagen, dan blijft hij in de 'MAN ON'-modus staan. Raadpleeg het gedeelte Timerbediening (p. 14) voor meer informatie.



Afstandsbediening

De haard wordt geleverd met een multifunctionele IR-afstandsbediening.

! OPMERKING: Verwijder voor een correcte werking de plastic strip van de afstandsbediening en richt deze naar de voorkant, rechterkant van de haard.



De schakelaar van de temperatuurschakeling resetten

Als de verwarming oververhit raakt, schakelt een handmatige limietuitschakeling het apparaat uit en zal het niet opnieuw inschakelen zonder te worden gereset. Het apparaat kan worden gereset door het uit te schakelen op het hoofdontkoppelingspaneel en 30 minuten te wachten voordat u het apparaat weer inschakelt.

⚠ LET OP: Als u de verwarming voortdurend moet resetten, schakel dan het apparaat uit via het hoofdontkoppelingspaneel. Neem vervolgens contact op met de technische ondersteuning.

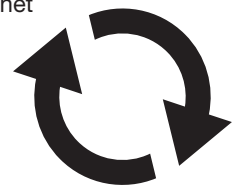

Bediening

Bedieningspictogrammen



Stand-by

Druk op  om het apparaat in te schakelen of in stand-bymodus te zetten.
Wanneer het apparaat weer wordt ingeschakeld, blijven de eerder gebruikte instellingen behouden.



Volume
verhogen

Druk op  om het audiovolume te verhogen (vuurgeluid).



Volume
verlagen

Druk op  om het audiovolume te verlagen (vuurgeluid).



Branderbed
sfeer
helderheid

Druk op  om de helderheid van het ledlicht voor het branderbed te verhogen.
Elke keer dat de knop wordt ingedrukt, geeft het apparaat een 'pieptoon' totdat de maximale of minimale helderheid is bereikt.



Branderbed
sfeer dimmen

Druk op  om de helderheid van het ledlicht voor het branderbed te verlagen.
Elke keer dat de knop wordt ingedrukt, geeft het apparaat een 'pieptoon' totdat de maximale of minimale helderheid is bereikt.



Verwarming
AAN (on)

Druk op  om de verwarming aan te zetten. Deze knop schakelt tussen halve warmte (900 W) – aangegeven door 2 'piepjes' en volledige warmte (1800 W) – aangegeven door 3 'piepjes'.



Verwarming
UIT (off)

Druk op  om de verwarming uit te zetten. Wanneer de verwarming wordt uitgeschakeld, 'piept' het apparaat één keer. (De ventilator blijft nog ongeveer 10 seconden draaien).



Temperatuur
verhogen

Druk op  om de temperatuurinstelling te verhogen.



Temperatuur
verlagen

Druk op  om de temperatuurinstelling te verlagen.

De temperatuur kan worden ingesteld van 15 tot 30 en wordt weergegeven op het digitale display van de haard.
Het apparaat 'piept' telkens wanneer de temperatuurknoppen op de afstandsbediening worden ingedrukt.

Bediening

Bediening van de timer

! BELANGRIJK: Vergeet niet alle veiligheidswaarschuwingen in acht te nemen als u de verwarming op automatische stand gebruikt, zowel met als zonder toezicht.

Met de timer kunt u 'AUTO' of 'MAN ON' selecteren door op de 'MODE'-knop te drukken totdat de gewenste MODE (modus) onder aan het timerdisplay verschijnt.

'MAN OFF'-MODUS: verwarming is permanent uitgeschakeld. Dit is ook het standaardscherm.

De 'MAN ON'-MODUS zorgt ervoor dat de verwarming stroom krijgt zonder onderbrekingen door de programma-instellingen.

'AUTO DLY' schakelt de verwarming elke dag AAN en UIT volgens een ingesteld dagprogramma.

'AUTO BLK' schakelt de verwarming AAN en UIT volgens een reeks programma's, alleen voor weekdays of alleen in het weekend.

Eerste gebruik

Indien de stroom uitvalt of de netstroom wordt onderbroken, blijft de timer werken en blijven alle geprogrammeerde instellingen maximaal zes maanden behouden, op voorwaarde dat de batterijen van de timer volledig zijn opgeladen.

Als de batterijen van de timer niet volledig opgeladen zijn of als de verwarming langer dan zes maanden geen stroom krijgt, dan gaan waarschijnlijk de tijd- en programma-instellingen verloren en moet u de tijd en het programma opnieuw instellen voordat u de 'AUTO'-MODUS opnieuw gebruikt. Voor het eerste gebruik sluit u de verwarming aan op een gewoon stopcontact en zet u de stroom aan. De timer is nu klaar om te worden ingesteld voor gebruik.

! OPMERKING: Back-upbatterijen timergeheugen – Als de verwarming minstens 72 uur is aangesloten op een stopcontact en ingeschakeld, zijn de back-upbatterijen van het timergeheugen volledig opgeladen.

De tijd instellen

1. Houd de 'PROGRAM'-knop ingedrukt totdat het kloksymbool op het scherm verschijnt en het uursymbool knippert. De gebruiker kan nu de klok instellen.
2. Gebruik de knoppen '-' en '+' om het uur aan te passen. Bevestig het uursymbool door op 'ENTER' te drukken.
3. Zodra 'ENTER' is ingedrukt, gaan de minuten knipperen. Gebruik de knoppen '-' en '+' om de minuten aan te passen. Bevestig het minuutcijfer door op 'ENTER' te drukken.
4. De timer keert nu terug naar het standaardscherm.
5. Herhaal de voorgaande stappen om onjuiste tijd opnieuw in te stellen. Nadat de juiste tijd is ingesteld, kunnen in totaal vier AAN/UIT-tijdprogramma's worden ingesteld.

Programma's instellen

OPTIE 1: Dagelijks ('DLY' op display): Dit is een dagelijkse programmafunctie van maandag tot en met zondag met vier beschikbare AAN/UIT-programmaopties.

OPTIE 2: Blokkeren ('BLK' op display): Dit is een blokprogrammafunctie van maandag tot en met vrijdag met vier AAN/UIT-programmaopties of van zaterdag tot zondag met vier AAN/UIT-programmaopties.

Druk op de 'PROGRAM'-knop om de programma's in te stellen, beginnend met 'Daily ON' (dagelijks AAN) P1.

Aan-tijd voor P1 instellen

1. Gebruik de '-' & '+' knoppen om het uur in te stellen. Bevestig het uursymbool door op 'ENTER' te drukken.
2. Gebruik de '-' & '+' knoppen om de minuten in te stellen. Bevestig het minuutcijfer door op 'ENTER' te drukken.

! OPMERKING: De minuten kunnen alleen in blokken van 10 minuten worden ingesteld.

Uit-tijd voor P1 instellen

1. Gebruik de '-' & '+' knoppen om het uur in te stellen. Bevestig het uursymbool door op 'ENTER' te drukken.
 2. Gebruik de '-' & '+' knoppen om de minuten in te stellen. Bevestig het minuutcijfer door op 'ENTER' te drukken.
- Herhaal stappen 1 t/m 4 om P2, P3 en P4 te programmeren. Na het programmeren van P4 komt u automatisch in de programmaoptie BLOKKEREN. Herhaal stappen 1 t/m 4 om P2, P3 en P4 te programmeren. Na het programmeren van P4 verlaat u automatisch de BLOCK-programmaoptie. Tijdens het programmeren van de timer kunt u op elk moment op de PROGRAM-knop drukken om terug te keren naar het standaardscherm.

! OPMERKING: U kunt snel van de dagelijkse modus naar de blokmodi gaan door op de MODE-knop te drukken.

De Advance-functie

Als in de AUTOMODUS de knop '+' langer dan 2 seconden wordt ingedrukt, gaat het programma VOORUIT (ADVANCE) naar de volgende geprogrammeerde instelling en keert het pas terug naar het programma als de volgende programmatijd is bereikt. Wanneer de ADVANCE-functie actief is, wordt het ADVANCE-segment op het LCD-scherm weergegeven. Als de '-' knop langer dan 2 seconden wordt ingedrukt terwijl het ADVANCE-programma in werking is, wordt de ADVANCE-functie automatisch geannuleerd en loopt het programma normaal.

Bijvoorbeeld: De huidige tijd is 14:00 uur. P1 AAN staat op 17:00 uur en P1 UIT staat op 19:00 uur. Als '+' gedurende 2 seconden wordt ingedrukt, gaat de verwarming onmiddellijk aan en blijft aan tot 19:00 uur. ADVANCE verdwijnt om 17:00 uur van het scherm, omdat dan het ingestelde programma begint te lopen.

Slot toetsenpaneel

Om het toetsenpaneel te vergrendelen, drukt u tegelijkertijd op ENTER en MODE. Als het toetsenbord vergrendeld is, verschijnt het sleutelsymbool op het scherm. Herhaal de bovenstaande actie om het toetsenbord te ontgrendelen.

Batterijvervangning van de afstandsbediening

Om de batterij te vervangen:

1. Verwijder het batterijklepje van de afstandsbediening met een Philips-schroevendraaier.
2. Installeer op de juiste manier één 3-volt-batterij (CR2032 [langere levensduur] of CR2025) in de batterijhouder met de + (positieve) kant naar boven gericht.
3. Zet het batterijklepje vast met de eerder verwijderde schroef.

De batterij moet op de juiste manier worden gerecycled of afgevoerd. Neem contact op met uw lokale overheid of winkelier voor recyclingadvies in uw gebied.



WAARSCHUWING: Koppel de stroom los en laat de verwarming afkoelen voordat u probeert onderhoud of reiniging uit te voeren om het risico op brand, elektrische schokken of persoonlijk letsel te verminderen.

Reiniging van het vlammenscherm

Tijdens de assemblage wordt het vlammenscherm in de fabriek gereinigd. Tijdens verzending, installatie, behandeling enz. kan het vlammenscherm stofdeeltjes verzamelen. U kunt deze verwijderen door lichtjes af te stoffen met een schone, zachte, pluisvrije, droge doek.

Om vingerafdrukken of andere vlekken te verwijderen reinigt u het vlammenscherm met een schone, zachte, pluisvrije, droge doek en een sneldrogende huishoudglasreiniger met ammoniak (maximaal 1,5% gewicht) of water. Het gedeeltelijk reflecterende glas moet volledig worden gedroogd met een zachte, pluisvrije doek om watervlekken te voorkomen. Gebruikgeenschuurmiddelen om krassen te voorkomen.

! OPMERKING: Gebruik nooit schurende schoonmaakmiddelen en/of fluorwaterstof- en fosforzuur.

! OPMERKING: Probeer nooit vuil te verwijderen met een schraper, scheermesje of ander scherp gereedschap.

! OPMERKING: Laat geen water of reinigungsoplossingen op het glas opdrogen.



Oppervlaktereiniging van de open haard

Gebruik alleen een vochtige doek om de geverfde oppervlakken van de haard schoon te maken. Gebruik geen schurende reinigungsmiddelen.

De haard mag niet worden gebruikt als er zich stof of vuil op of in het apparaat heeft opgehoopt, aangezien dit een opeenhoping van warmte en uiteindelijk schade kan veroorzaken. Om deze reden moet de kachel regelmatig worden geïnspecteerd, afhankelijk van de omstandigheden en minimaal jaarlijks.

Onderhoud

Behalve de installatie en reiniging die in deze handleiding beschreven is, moet al het andere onderhoud door een geautoriseerde servicevertegenwoordiger worden uitgevoerd.



Problemen oplossen

Raadpleeg de onderhoudshandleiding voor meer informatie over het oplossen van problemen.

Probleem	Oorzaak	Oplossing
De haard gaat niet aan	Geen inkomende stroom	Zorg ervoor dat het apparaat stroom krijgt Controleer of de stopcontactschakelaar is ingeschakeld Zorg ervoor dat de hoofdschakelaar is ingeschakeld
	De batterijen in de afstandsbediening zijn leeg of verkeerd geplaatst	Vervang de batterijen van de afstandsbediening
	Timerbediening is uitgeschakeld of bevindt zich in de programmeermodus	Controleer de status van de timerbediening. Zorg ervoor dat deze aan staat en in de handmatige modus.
Verwarming gaat niet aan	Ingestelde temperatuur is te laag	Verhoog de temperatuur van de verwarming.
Vlammenschermbild is leeg	Onjuiste nominale circuitstroom.	Zet het apparaat op standby en schakel het weer in. Het vlammenbeeld moet na ongeveer 7 seconden hervatten.
	SD-kaart	Zorg ervoor dat de SD-kaart correct is geplaatst.

RECYCLING



Aan het einde van de levensduur van het elektrische product mag het niet met het huisvuil worden weggegooid. Gelieve te recyclen waar faciliteiten aanwezig zijn. Neem contact op met uw lokale overheid of winkelier voor recyclingadvies in uw gebied.

© Glen Dimplex Heating and Ventilation. Alle rechten voorbehouden. Materiaal in deze publicatie mag niet geheel of gedeeltelijk worden veelevoudigd zonder voorafgaande schriftelijke toestemming van Glen Dimplex Heating and Ventilation.