

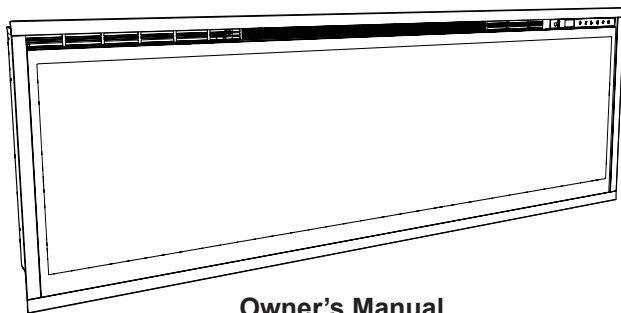

Better solutions through innovation



Owner's Manual

Model's

Ignite 50" / XLF50-EU

Ignite 60" / XLF60-EU

Ignite 74" / XLF74-EU

Ignite 100" / XLF100-EU

EN

DE

NL

FR

RO

IT

PL

ES







EN : This product is only suitable for well insulated rooms or occasional use. DE : Dieses Produkt ist nur für gut isolierte Bereiche oder gelegentliche Verwendung geeignet. FR : Ce produit convient uniquement à des endroits bien isolés ou pour un usage occasionnel. IT : Questo prodotto è adatto solo per spazi ben isolati o per uso occasionale. ES : Este producto sólo es adecuado para espacios bien aislados o un uso ocasional. NL : Dit product is uitsluitend geschikt voor goed geïsoleerde ruimten of voor sporadisch gebruik. PL : Produkt ten jest odpowiedni wyłącznie do dobrze odizolowanych miejsc lub do okazjonalnego użytku. NO : Dette produktet egner seg kun for godt isolerte rom eller sporadisk bruk. RO : Acest produs este adecvat exclusiv spațiilor bine ventilate sau utilizării ocazionale. CZ : Tento výrobek je vhodný pouze do dobře izolovaných prostor nebo k příležitostnému použití. DK : Dette produkt er kun egnet til velisolerede rum eller lejlighedsvis brug. PT : Este produto somente é adequado para espaços bem isolados ou uso ocasional. SE : Denna produkt är endast avsedd för välisolerade utrymmen eller tillfällig användning. FI : Tämä tuote soveltuu ainoastaan hyvin eristettyihin tiloihin tai satunnaiseen käyttöön. SK : Tento výrobok je vhodný len pre dobre izolované priestory alebo na občasné použitie. SI : Ta izdelek je primeren le za dobro izolirane prostore ali za občasno uporabo. HR : Ovaj proizvod je pogodan samo za dobro izolirane prostore ili povremenu upotrebu. HU : Ez a termék csak jól szigetelt terekhez vagy eseti használatra alkalmas. SV : Denna produkt är endast lämplig för användning i väl isolerade utrymmen eller enstaka användning.



The product complies with the required Product Safety, Electromagnetic Compatibility and Environmental Standards. This product is fully compliant with LVD, EMC, RoHS and EcoDesign Directives.



Table of Contents

 Welcome & Congratulations	3
 IMPORTANT INSTRUCTIONS.	4
 Quick Reference Guide	6
 Fireplace Installation	7
 Operation.	11
 Maintenance	15

Always use a qualified technician or service agency to repair this fireplace.

! NOTE: Procedures and techniques that are considered important enough to emphasize.

⚠ CAUTION: Procedures and techniques which, if not carefully followed, will result in damage to the equipment.

⚠ WARNING: Procedures and techniques which, if not carefully followed, will expose the user to the risk of fire, serious injury, or death.

Welcome & Congratulations

Thank you and congratulations for purchasing an electric fireplace from Dimplex. Please take note of the location of the Model & Serial for this product it is important to be able to locate it in the event of requiring technical support.

Model and Serial
Number Label

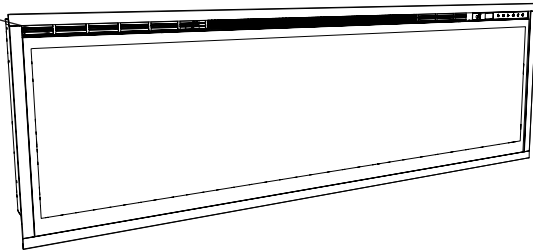

Please carefully read and save these instructions.

 **CAUTION:** Read all instructions and warnings carefully before starting installation. Failure to follow these instructions may result in a possible electric shock, fire hazard and will void the warranty.

IMPORTANT INSTRUCTIONS

Important Safety Advice

When using electrical appliances, basic precautions should be followed to reduce the risk of fire, electric shock, and injury to persons, including the following:

If the appliance is damaged, check immediately with the supplier before installation and operation.

Do not use this appliance in the immediate surroundings of a bath, shower or swimming pool.

Do not use outdoors.

This appliance must not be located immediately above or below a fixed socket outlet or connection box.

WARNING: The appliance carries the Warning Symbol indicating that it must not be covered or has a Do not cover label. Do not cover or obstruct in any way the heat outlet grille located at the top of the appliance overheating will result if the appliance is accidentally covered. Do not place material or garments on the appliance, or obstruct the air circulation around the appliance, for instance by curtains or furniture, as this could cause overheating and a fire risk.

In the event of a fault unplug the heater. Unplug the appliance when not required for long periods. The supply cord must be placed on the right hand side of the heater away from the heat outlet underneath the appliance.

Although this appliance complies with safety standards, we do not recommend its use on deep pile carpets or on long hair type of rugs.

This appliance can be used by children aged from 8 years and above and persons with reduced physical, sensory or mental capabilities or lack of experience and knowledge if they have been given supervision or instruction concerning use of the appliance in a safe way and understand the hazards involved. Children shall not play with the appliance. Cleaning and user maintenance shall not be made by children

IMPORTANT INSTRUCTIONS

without supervision.

Children of less than 3 years should be kept away unless continuously supervised. Children aged from 3 years and less than 8 years shall only switch on/off the appliance provided that it has been placed or installed in its intended normal operating position and they have been given supervision or instruction concerning use of the appliance in a safe way and understanding the hazards involved. Children aged from 3 years and less than 8 years shall not plug in, regulate and clean the appliance or perform user maintenance.

The appliance must be positioned so that the plug is accessible.

If the supply cord is damaged it must be replaced by the manufacturer or service agent or similarly qualified person in order to avoid a hazard.

CAUTION: In order to avoid a hazard due to inadvertent resetting of the thermal cut-out, this appliance must not be supplied through an external switching device, such as a timer, or connected to a circuit that is regularly switched on and off by the utility.

CAUTION - Some parts of this product can become very hot and cause burns. Particular attention has to be given where children and vulnerable people are present.

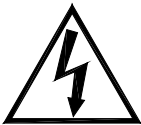

CAUTION
RISK OF ELECTRIC SHOCK
DO NOT OPEN
NO USER-SERVICABLE PARTS INSIDE



SAVE THESE INSTRUCTIONS



Quick Reference Guide

1. The electrical information regarding your electric fireplace can be found on the rating label located on the top of the unit.
2. If you have any technical questions or concerns
3. For dimensions of your fireplace, refer to Figure 1.

Technical Information

Model No: XLF50-EU, XLF60-EU, XLF74-EU, XLF100-EU

Heat Output **230V 240V**

Nominal Heat Output	P_{Nom}	1.6	-	1.6	kW
---------------------	-----------	-----	---	-----	----

Minimum Heat Output	P_{min}	-	-	-	kW
---------------------	-----------	---	---	---	----

Maximum Continuous Heat Output	$P_{max,c}$	1.6	-	1.6	kW
--------------------------------	-------------	-----	---	-----	----

Auxiliary Electricity Consumption

In Standby mode	eI_{SB}	0.47	-	0.49	W
-----------------	-----------	------	---	------	---

with electronic room temperature control

Figure 1

XLF50 50.31 in [1278 mm]
 XLF60 60.31 in [1532 mm]
 XLF74 74.31 in [1887 mm]
 XLF100 100.31 in [2548 mm]



XLF50 51.41 in [1306 mm]
 XLF60 61.41 in [1560 mm]
 XLF74 75.41 in [1941 mm]
 XLF100 101.41 in [2576 mm]

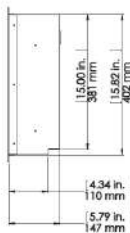

Fireplace Installation

⚠ CAUTION: Ensure installation does not allow fireplace to be in direct contact with building vapor barrier or insulation and meets all local building code.

! NOTE: A dedicated, properly fused 13 Amp circuit is required, rated for the appropriate voltage (230-240V).

⚠ WARNING: Construction and wiring must comply with local building codes and other applicable regulations to reduce the risk of fire, electric shock and injury to persons.

⚠ WARNING: To reduce the risk of fire, electric shock or injury to persons, always use a licensed electrician.

⚠ WARNING: To reduce the risk of fire, do not store or use gasoline or other flammable vapors or liquids in the vicinity of the heater.

1. Select a location that is not susceptible to moisture and is away from drapes, furniture and high traffic.
2. Unpack the fireplace and hardware from the box.

! NOTE: Leave the front glass and partially reflective glass, safely, in the box until the time you

are ready to install it.

3. Store the fireplace in a safe, dry and dust free location until you are ready to install the fireplace.

Installation

⚠ CAUTION: Two people will be required for various steps of this procedure.

This design of this unit allows three options for installation: **partial recess, flush mounted or sub-surface mounted.**

⚠ CAUTION: **Sub-surface** mounting should be limited to $\frac{1}{2}$ in. (12 mm) to ensure adequate air flow of heated air out of the firebox area.

1. Prepare a wall with a framed opening of 16 in. (40.6 cm) high,
 - XLF50 - 50 $\frac{5}{8}$ in. (128.7 cm)
 - XLF60 - 60 $\frac{5}{8}$ in. (154.0 cm)
 - XLF74 - 74 $\frac{5}{8}$ in. (189.7 cm)
 - XLF100 - 100 $\frac{5}{8}$ in. (255.7 cm) wide, with a bottom sill that is a **minimum** of 4 in. (10.2 cm) deep. The sill can be constructed to support the front of the unit to allow the power supply wires to easily

Fireplace Installation

be run behind or flush with the back of the unit and a pass thru hole drilled for electrical wire routing.

! NOTE: It is recommended that the bottom of the unit be mounted between 30 in. (76.2 cm) and 40 in. (102 cm) from the ground to maintain an optimized viewing angle of the flame.

⚠ WARNING: Do not attempt to wire your own new circuits. To reduce the risk of fire, electric shock or injury to persons, always use a licensed electrician.

⚠ WARNING: Ensure that the circuit on which the fireplace is to be installed has the power cut off at the service panel until installation is complete.

2. The unit is provided with an installed $\frac{3}{4}$ in. (2.0 cm) trim.

Depending on the installation, this trim can be removed by removing the securing screws and the 4 trim pieces.

3. Lift fireplace, from the bottom and the handles located on the back, and insert into opening to the desired depth.
4. Using a bubble level (supplied) ensure that the fireplace is level within the framing. Adjust as required.
5. Drive four supplied mounting screws through the four mounting holes located on the inside surface of the fireplace chassis, into wall studs (Figure 2).

Figure 2

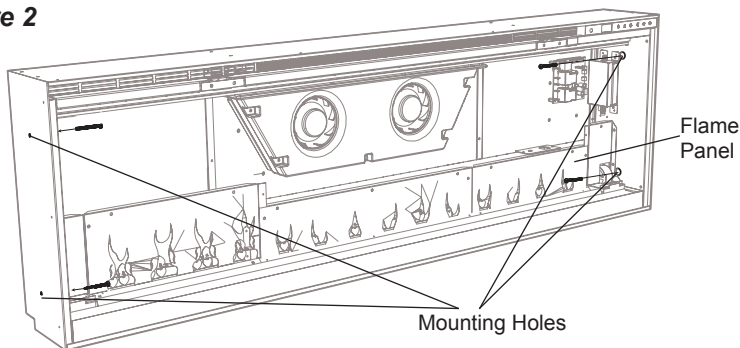

Fireplace Installation

Figure 3

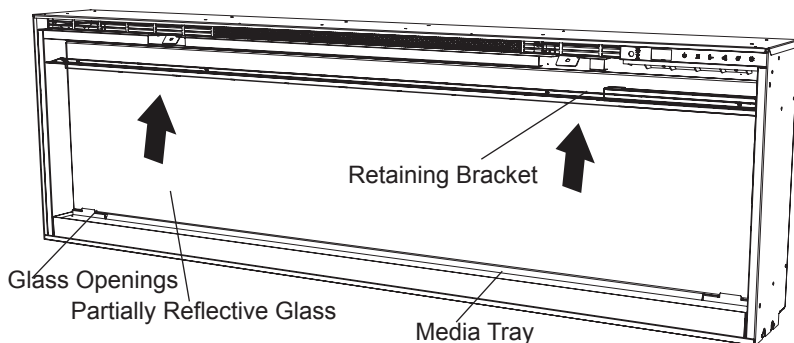

To prevent electrical shock this unit is an electrical appliance that is **NOT** watertight and must be installed as to prevent water from entering unit. This must be installed away from showers, tubs, etc. Never locate fireplace where it may fall into a bathtub or other water container.

Final Assembly

1. Locate and remove the 12 screws securing the partially reflective glass bracket to the unit, along the top of the opening, and set bracket and screws aside.
2. Remove the provided suction cup from the inside cavity of the unit (only for XLF60, XLF74 and XLF100 units).
3. Before installation ensure that the front glass and the partially reflective glass are clean. Particles can be removed by dusting lightly with a clean dry cloth. To remove fingerprints or other marks, the glass can be cleaned with a damp cloth. Ensure that the glass has completely dried before installation.
4. Carefully secure the suction cup to the partially reflective glass, reflective side out, and place into the openings on either side of the unit.
5. Tip the glass into the unit and using the removed screws secure the glass into the unit with the provided bracket (Figure 3). Remove the suction cup.

Fireplace Installation

6. Evenly space the large media in the media tray along the back of the media tray (for optimum media effect), then carefully pour and evenly distribute the smaller media into the Media Tray.
7. Carefully place the front glass into the lip located at the bottom of the opening of the firebox.
8. Tip the front glass into the unit and secure using the provided screws and Allen key. (Figure 4).

! NOTE: Ensure that the suction cup and Allen key are kept for any future maintenance or service.

Fixed Wiring

In some jurisdictions this appliance is supplied without a plug this is to comply with the local regulations. In such instances this appliance must be installed by a suitably qualified installer and the means for disconnection must be incorporated in the fixed wiring in accordance with the local wiring rules.

Figure 4

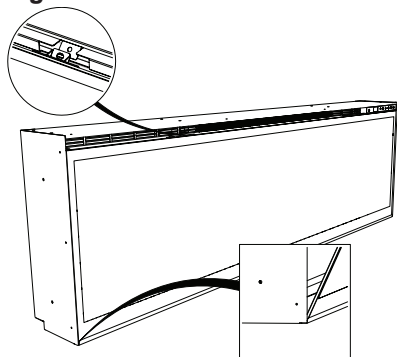

Operation

General Operation

⚠ WARNING: This electric firebox must be properly installed before it is used.

This firebox operates with ComfortSaver™ technology, which automatically adjusts the fan speed and heater wattage to safely and precisely match the requirements of the room based on the thermostat setting. The heater operates such that once the room reaches the set point, the fan and heater will continuously run at a low level, to maintain the desired room temperature. If the temperature in the room rises significantly, i.e. sun coming through a window or a central furnace turns on, the heater will turn off and periodically turn back on to circulate the air around the unit, until the room temperature drops and requires the heater to be constantly on again.

! NOTE: The unit is designed so that the fan will run continuously while the heater is on.

! NOTE: The element retains heat after shutdown, there is a built in cool down period of 2 minute before the fan shuts off completely, when the heat function is turned Off.

Remote Operation

The fireplace is supplied with an IR multi-function remote control.

! NOTE: To operate correctly, the remote control must be pointed towards the front of the unit.

Controls

The unit can be controlled by either the manual controls which are located on the upper right of the fireplace or the remote (Figure 5 & 6).

A. Standby

Turns the unit On and Off.

→ Activated by pressing the Standby button on the remote or the unit.

- The unit will turn On with the same functions that it was set to when it was turned Off and the intake temperature will be indicated on the Display.

! NOTE: When any button is pressed on the unit the intake temperature will be displayed on the Display for 7 seconds.

B. Flame Effects

Turns the Flame Effect On and Off.

→ Activated by pressing the  button on the remote.

🔑 Operation

Figure 5

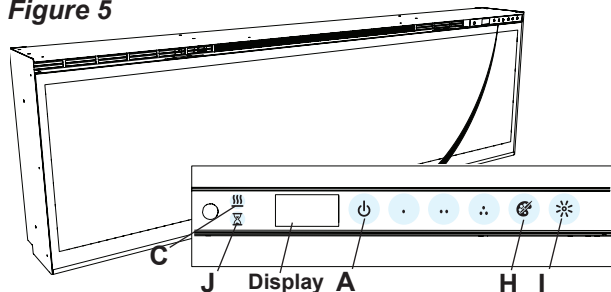
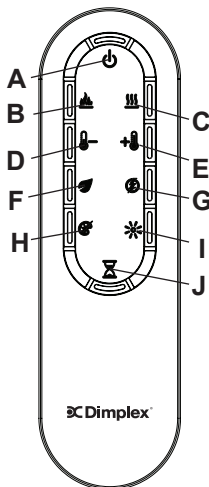



Figure 6



C. Heat ON/OFF

Turns the heater On and Off.

→ Activated by pressing the  button on the remote.

- Indicated by the  icon and the setpoint temperature will flash on the display, then the intake temperature will be displayed before turning off.

! NOTE: After the heater is switched off, there is a 2 minute fan delay, where the fan will continue running before turning off.

! NOTE: The unit can be operated in **Heat Only Mode**. When the unit is only running with the heater, the  icon will continuously be displayed on the Display.

! NOTE: The heater may emit a slight, harmless odor when first used. This odor is a normal condition caused by initial heating

of internal heater parts and will not occur again.

D. Temperature Down

Decreases the temperature setting.

→ Adjusted by repeatedly pressing the corresponding button on the remote.*

- Indicated by setpoint temperature on the Display decreasing and the speed of the fan decreasing to reduce the amount of heat being projected into the room.**

E. Temperature Up

Increases the temperature setting.



Operation

→ Adjusted by repeatedly pressing the corresponding button on the remote.*

- Indicated by the setpoint on the Display increasing and the speed of the fan increasing to increase the amount of heat being projected into the room.

* The first time the button is pressed the current temperature set point will be displayed for 2 seconds.

** The temperature can be adjusted from 5 °C to 37 °C (41 °F to 99 °F).

! NOTE: Holding the  and the  buttons down for two seconds, on the unit, will change the temperature scale from °C to °F, or vice versa.

F. Eco Operation

Runs the heater in a reduced wattage range when activated.

→ Adjusted by pressing the corresponding button on the remote when the heater is on.

- Indicated by the Display and a reduced fan speed.

G. Heat Boost



Turns the Heater Boost On and Off. Runs the unit at the full rated wattage.

→ Activated and adjusted by repeatedly pressing the corresponding button on the remote.

- Indicated by the heater running at full heat, for a user set amount of time, to quickly heat up a cold room/space. The Heat Boost can be set for a maximum of 20 minutes, in 5 minute increments.

Disable Heat

If desired, depending on the season, the heater on the unit can be disabled. The function of the remaining controls will continue to function as outlined in this manual.

Pressing the  and  buttons on the unit at the same time and holding for 2 seconds will disable and enable the heater.

! NOTE: When the heater has been disabled and any of the heat related functions are used, the Display will indicate "---".

H. Color Themes

Different presets of lighting color combinations are available in the unit.

→ Changed by repeatedly pressing the corresponding button on the remote or the unit.

Operation

- Cycles through the different preset light settings of the unit, this includes different combinations of colors of the flame base and media lighting.

! NOTE: Two of the themes in the cycle are a prism where the unit cycles through a variety of colors. Pressing the  stops the cycling and holds the unit on the preferred color, indicated by a solid circle. When the unit is on prism, and is cycling through the colors, a rotating circle will be displayed.

I. Brightness

Changes the Brightness of the lights in the unit.

- Adjusted by repeatedly pressing the corresponding button on the remote or the unit.
- Indicated by the second digit on the Display changing to show: "H" (high), and "L" (low).

J. Sleep Timer

The Sleep Timer can be set to automatically shut off the fireplace after a preset time (from 30 minutes to 8 hours).

- To set the timer press the timer button on the remote,

repeatedly, until the desired time is displayed.

- The Display will display the different times as it is adjusted. Once the timer has begun, pressing the  button will display the time remaining before the unit turns Off.

! NOTE: The Sleep Timer can be cancelled at any time by pressing the  button repeatedly until the sleep timer displays nothing.

Resetting the Temperature Cutoff Switch

Should the heater overheat, an automatic cut out will turn the whole unit off and it will not come back on without being reset. If the  button on the unit is pressed, Er2 will be displayed on the unit. It can be reset by turning the unit off at the main disconnect panel and waiting 5 minutes before turning the unit back on.

⚠ CAUTION: If you need to continuously reset the heater, turn the unit off at the main disconnect panel and call technical support.

Remote Control Battery Replacement

To replace the Battery:

1. Slide battery cover open on the remote control.
2. Correctly install one 3 Volt (CR2032 [longer life] or CR2025) Battery in the battery holder. 
3. Close the battery cover.

Battery must be recycled or disposed of properly. Check with your Local Authority or Retailer for recycling advice in your area.

⚠ WARNING: Disconnect power and allow heater to cool before attempting any maintenance or cleaning to reduce the risk of fire, electric shock or damage to persons.

! NOTE: The fireplace should not be operated with an accumulation of dust or dirt on or in the unit, as this can cause a build up of heat and eventual damage. For this reason the heater must be inspected regularly, depending upon conditions and at a minimum yearly intervals.

Partially Reflective Glass Cleaning

The partially reflective glass is cleaned in the factory during the assembly operation. During shipment, installation, handling, etc., the partially reflective glass may collect dust particles; these can be removed by dusting lightly with a clean dry cloth.

To remove fingerprints or other marks, the partially reflective glass can be cleaned with a damp cloth. The partially reflective glass should be completely dried with a lint free cloth to prevent water spots. To prevent scratching, do not use abrasive cleaners.



Maintenance

Fireplace Surface Cleaning

Use only a damp cloth to clean painted surfaces of the fireplace. Do not use abrasive cleaners.

Recycling

At the end of the electrical products useful life it should not be disposed of with household waste. Please recycle where facilities exist. Check with your Local Authority or retailer for recycling advice in your country.



After Sales Service

Your product is guaranteed for one year from the date of purchase.







Within this period, we undertake to repair or exchange this product free of charge (excluding lamps & subject to availability) provided it has been installed and operated in accordance with these instructions.

Your rights under this guarantee are additional to your statutory rights, which in turn are not affected by this guarantee.

Should you require after sales service you should contact our customer services the contact number is located on your warranty card. It would assist us if you can quote the model number, series, date of purchase, and nature of the fault at the time of your call. The customer services help desk will also be able to advise you should you need to purchase any spares. Please do not return a faulty product to us in the first instance as this may result in loss or damage and delay in providing you with a satisfactory service.

Please retain your receipt as proof of purchase.



	Willkommen und herzlichen Glückwunsch	18
	WICHTIGE ANWEISUNGEN	19
	Kurzanleitung.	21
	Montage des Kamins	22
	Betrieb	26
	Wartung	30

Beauftragen Sie stets einen qualifizierten Techniker oder eine Wartungsagentur, um diesen Kamin zu reparieren.

! HINWEIS: Prozesse und Verfahren, die als wichtig erachtet und deshalb speziell hervorgehoben werden.

⚠ VORSICHT: Prozesse und Verfahren, die zu einer Beschädigung der Ausrüstung führen, wenn sie nicht genau beachtet werden.

⚡ WARNUNG: Prozesse und Verfahren, die ein Brandrisiko darstellen und beim Benutzer zu ernsthaften Verletzungen mit möglicher Todesfolge führen können, wenn sie nicht genau beachtet werden.

i Willkommen und herzlichen Glückwunsch

Danke und herzlichen Glückwunsch, dass Sie sich für einen Elektrokaamin von Dimplex entschieden haben. Bitte beachten Sie, wo Modell- und Seriennummer dieses Produkts angegeben werden. Sie müssen diese finden können, falls Sie technische Unterstützung benötigen sollten.

Modell- und
Seriennummernschild

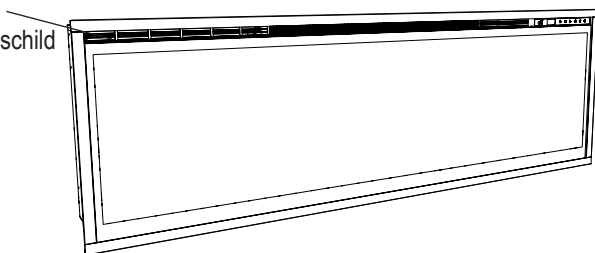

**Bitte lesen Sie diese Anleitung sorgfältig durch
und bewahren Sie sie sicher auf.**

⚠ VORSICHT: Lesen Sie alle Anweisungen und Warnhinweise vor der Montage sorgfältig durch. Bei einer Nichtbeachtung dieser Anweisungen kann es zu Stromschlägen oder Bränden kommen, und die Garantie wird ungültig.

WICHTIGE ANWEISUNGEN

Wichtige Sicherheitshinweise

Bei der Benutzung von elektrischen Anwendungen sollten die grundlegenden Sicherheitsmaßnahmen befolgt werden, um das Risiko für Feuer, Stromschlag oder die Verletzung von Personen einschließlich Folgendem zu vermeiden:

Ist das Gerät beschädigt, sprechen Sie unverzüglich mit dem Zulieferer vor der Montage und Inbetriebnahme.

Dieses Gerät nicht in der unmittelbaren Nähe eines Bades, einer Dusche oder eines Schwimmbeckens benutzen.

Nicht draußen benutzen.

Platzieren Sie dieses Gerät nicht direkt ober- oder unterhalb einer Steckdose oder eines Anschlusskastens.

WARNUNG : Das Gerät ist mit einem Warnsymbol versehen, welches anzeigt, dass das Gerät nicht abgedeckt werden darf, oder mit einem Etikett mit der Aufschrift „Nicht abdecken“. Das Gitter des Wärmeabzugs oben am Gerät darf nicht abgedeckt oder blockiert werden. Das Gerät kann ansonsten überhitzen. Keine Materialien oder Textilien auf das Gerät legen oder den Luftfluss um das Gerät herum beeinträchtigen, beispielsweise durch Vorhänge oder Möbelstücke, da dies zu einer Überhitzung des Geräts führen und Brandgefahr verursachen kann.

Ziehen Sie im Fall einer Störung des Geräts den Netzstecker. Ziehen Sie den Netzstecker auch, wenn das Gerät für einen längeren Zeitraum nicht genutzt wird. Das Stromkabel ist auf der rechten Seite des Geräts, weg vom Wärmeabzug unterhalb des Geräts zu platzieren.

Obwohl dieses Gerät den Sicherheitsstandards entspricht, empfehlen wir, das Gerät nicht auf Hochflor-Teppichen zu benutzen oder auf Teppichen mit langen Fasern.

Dieses Gerät darf von Kindern ab 8 Jahren betrieben werden sowie von Personen, die verminderte körperliche, sensorische oder geistige Fähigkeiten haben oder keine Erfahrung oder Wissen haben, wenn sie die Aufsicht für den sicheren Betrieb eines Gerätes oder Anweisungen erhalten haben und die potentiellen Gefahren verstehen. Kinder dürfen nicht mit dem

WICHTIGE ANWEISUNGEN

Gerät spielen. Die Reinigung und Wartung darf nicht von Kindern ohne Aufsicht erfolgen.

Kinder unter 3 Jahren sollten von dem Gerät ferngehalten werden, es sei denn, sie sind stets beaufsichtigt. Kinder ab 3 Jahre und weniger als 8 Jahre dürfen das Gerät nur an- und ausschalten, wenn es in seiner vorgesehenen Betriebsposition aufgestellt und montiert wurde und wenn sie die Aufsicht für den sicheren Betrieb eines Gerätes oder Anweisungen erhalten haben und die potentiellen Gefahren verstehen. Kinder ab 3 Jahren und unter 8 Jahren dürfen das Gerät nicht einstecken, regulieren oder reinigen oder Wartungsarbeiten vornehmen.

Das Gerät muss so aufgestellt werden, dass der Stecker zugänglich ist.

Wenn das Stromkabel beschädigt ist, muss es durch den Hersteller oder Dienstleister oder eine ähnlich qualifizierte Person ersetzt werden, um Gefahren zu vermeiden.

VORSICHT: Um Gefahren aufgrund unbeabsichtigter Zurücksetzung des Thermoauslösers zu vermeiden, darf das Gerät nicht an ein externes Schaltgerät angeschlossen werden, wie etwa ein Zeitschaltgerät oder an einen Stromkreis, der regelmäßig von der Stromversorgung an- und ausgeschaltet wird.

VORSICHT - Einige Teile dieses Produkts können sehr heiß werden und Verbrennungen verursachen. Besondere Vorsicht ist bei der Anwesenheit von Kindern und verletzlichen Personen erforderlich.



VORSICHT
STROMSCHLAGGEFAHR
NICHT ÖFFNEN

ES BEFINDEN SICH KEINE TEILE IM GERÄT, DIE VOM
BENUTZER GEWARTET WERDEN KÖNNEN



BITTE BEWAHREN SIE DIESE ANWEISUNGEN SICHER AUF

Kurzanleitung

- Die elektrischen Informationen über Ihren Elektroamin finden Sie auf dem Typenschild oben auf dem Gerät.
- Sollten Sie technische Fragen oder Bedenken hinsichtlich des Betriebs Ihres Elektroamins haben oder eine Wartung benötigen, kontaktieren Sie den entsprechenden Kundenservice, der auf Ihrer Garantiekarte angegeben ist.
- Die Maße Ihres Kamins finden Sie in Abbildung 1.

Technische Informationen

Modellnr.: XLF50-EU, XLF60-EU, XLF74-EU, XLF100-EU

Wärmeleistung

230V **240V**

Minimale Wärmeleistung	P_{Min}	1.6	-	1.6	kW
------------------------	-----------	-----	---	-----	----

Minimale Wärmeleistung	P_{Min}	-	-	-	kW
------------------------	-----------	---	---	---	----

Maximale kontinuierliche Wärmeleistung	$P_{max,c}$	1.6	-	1.6	kW
--	-------------	-----	---	-----	----

Nebenelektrizitätsverbrauch

In den Standby-Modus	SB_{SB}	0.47	-	0.49	e
----------------------	-----------	------	---	------	---

Mit elektronischer Raumtemperaturkontrolle

Abbildung 1

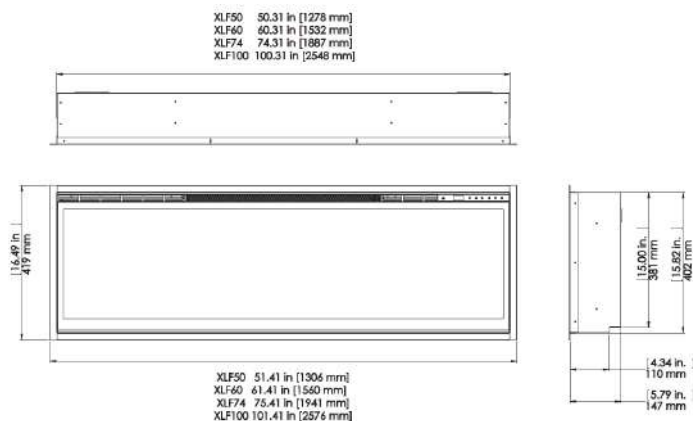

Montage des Kamins

⚠ VORSICHT: Gehen Sie bei der Montage sicher, dass der Kamin nicht direkt mit der Dampfsperre oder Isolierung des Gebäudes in Kontakt kommt und alle örtlichen Bauauflagen einhält.

! HINWEIS: Es ist ein dedizierter, korrekt abgesicherter 13 A Anschluss mit geeigneter Nennspannung (230-240 V) erforderlich.

⚠ VORSICHT: Bau und Verkabelung müssen den örtlichen Bauvorschriften und anderen relevanten Bestimmungen entsprechen, um das Brandrisiko sowie eine Stromschlag- und Verletzungsgefahr möglichst gering zu halten.

⚠ VORSICHT: Um das Risiko eines Brandes, von elektrischem Schlag oder die Verletzungsgefahr für Menschen zu verringern, setzen Sie einen ausgebildeten Elektriker ein.

⚠ VORSICHT: Um die Brandgefahr zu senken, sollten Sie kein Benzin oder andere entflammable Dämpfe oder Flüssigkeiten in der Nähe des Ofens aufbewahren oder nutzen.

1. Wählen Sie einen Standort, der keiner Feuchtigkeit ausgesetzt ist und ausreichend von Vorhängen, Möbeln und vermehrtem Vorbeilaufen entfernt ist.
2. Entnehmen Sie den Kamin und die Hardware aus der Kiste.

! HINWEIS: Lassen Sie das Frontglas und das teils reflektierende Glas sicher in der Kiste, bis es zu montieren ist.

3. Lagern Sie den Kamin an einem sicheren, trockenen und staubfreien Ort, bis Sie ihn montieren möchten.

Montage

⚠ VORSICHT: Es sind zwei Personen notwendig, um einige Schritte des Verfahrens auszuführen.

Dieses Design dieses Geräts bietet drei Montagemöglichkeiten: **teilweise abgesetzt, bündig montiert** oder **unter der Wand** montiert.

⚠ VORSICHT: Einbau **unter der Wand** sollte nicht mehr als $\frac{1}{2}$ (12 mm) betragen, um den notwendigen Luftstrom der erhitzten Luft aus dem Bereich der Feuerkammer zu garantieren.

1. Bereiten Sie die Wand vor mit einer umrahmten Öffnung von 16 in. (40,6 cm) Höhe,
 - XLF50 - 50 $\frac{5}{8}$ (128,7 cm)
 - XLF60 - 60 $\frac{5}{8}$ in. (154,0 cm)
 - XLF74 - 74 $\frac{5}{8}$ (189,7 cm)
 - XLF100 - 100 $\frac{5}{8}$ (225,7 cm) Breite, mit einer unteren Bank mit **mindestens** 4 in. (10,2 cm) Tiefe. Diese Bank kann so konstruiert werden, dass sie das Gerät vorne

Montage des Kamins

stützt und die Kabel einfach dahinter laufen lässt, oder dass sie bündig an der Hinterseite des Geräts sitzt. In diesem Fall muss ein Loch gebohrt werden, um die elektrischen Leitungen hindurchzuführen.

! HINWEIS: Es wird empfohlen, den Boden des Geräts zwischen 30 in. (76,2 cm) und 40 in. (102 cm) über dem Boden anzubringen, um einen optimalen Winkel für die Sicht der Flamme zu schaffen.

⚠ VORSICHT: Versuchen Sie nicht, eigene neue Schaltkreise zu verkabeln. Um das Risiko eines Brandes, von elektrischem Schlag oder die Verletzungsgefahr für Menschen zu verringern, setzen Sie einen ausgebildeten Elektriker ein.

⚠ VORSICHT: Stellen Sie sicher, dass der Stromkreislauf, an den der Kamin angeschlossen werden soll, am Service Panel ausgestellt ist, bis

dass die Montage abgeschlossen ist.

2. Das Gerät wird mit einer eingebauten $\frac{3}{4}$ Zierleiste von (2,0 cm) geliefert. Je nach Montageart kann diese Zierleiste abgebaut werden, indem die Sicherungsschrauben und die vier Zierteile entfernt werden.
3. Heben Sie den Kamin, indem Sie ihn von unten und mithilfe der Griffe auf der Rückseite anfassen, und setzen Sie ihn bis zur gewünschten Tiefe in die Öffnung ein.
4. Nutzen Sie eine Wasserwaage (mitgeliefert), um sicherzugehen, dass der Kamin gerade in den Rahmen eingepasst wird. Anpassen, falls erforderlich.
5. Führen Sie die vier mitgelieferten Montageschrauben durch die vier Montagelöcher an der inneren Oberfläche des Kamingehäuses in die Wandstifte (Abbildung 2).

Abbildung 2

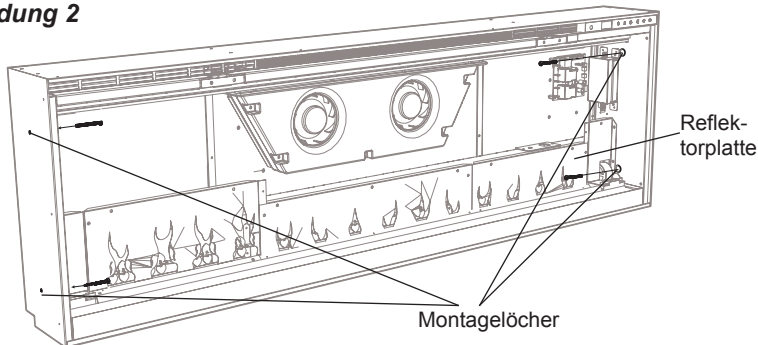

Montage des Kamins

Abbildung 3

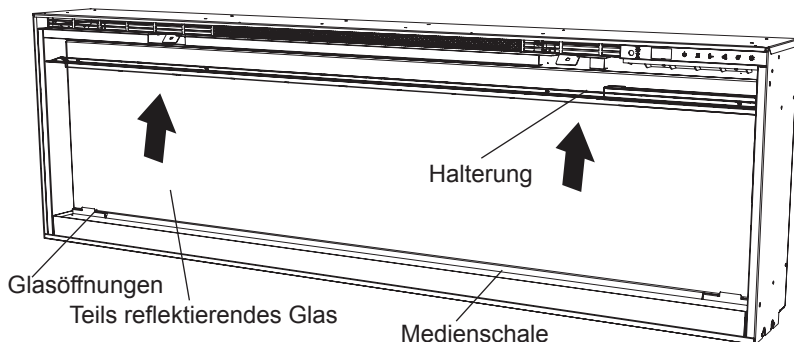

Um Stromschläge zu vermeiden, handelt es sich bei diesem Gerät um ein **NICHT** wasserdichtes Elektrogerät, und es muss so montiert werden, dass kein Wasser in das Gerät eintreten kann. Das Gerät muss außer Reichweite von Duschen, Badewannen usw. montiert werden. Bauen Sie den Kamin an keinem Ort ein, von wo er in die Badewanne oder einen anderen Wasserbehälter fallen kann.

Endmontage

1. Finden und entfernen Sie die 12 Schrauben, die die Halterung des teils reflektierenden Glases mit dem Gerät verbinden, am oberen Rand der Öffnung. Legen Sie die Halterung und die Schrauben beiseite.
2. Entnehmen Sie den

mitgelieferten Saugnapf aus dem Hohlraum im Inneren des Geräts (nur bei den Geräten XLF60, XLF74 und XLF100).

3. Gehen Sie vor der Montage sicher, dass das Frontglas und das Teils reflektierende Glas sauber sind. Partikel können entfernt werden, indem sanft mit einem sauberen, trockenen Tuch darüber gewischt wird. Verwenden Sie ein feuchtes Tuch, um Fingerabdrücke oder andere Flecken auf dem Glas zu entfernen. Versichern Sie sich davon, dass das Glas vollständig trocken ist, bevor Sie es montieren.
4. Sichern Sie den Saugnapf vorsichtig am teils reflektierenden Glas, mit der reflektierenden Seite nach außen, und führen Sie es in die Öffnungen auf beiden Seiten des Geräts ein.

Montage des Kamins

5. Senken Sie das Glas in das Gerät und nutzen Sie die entfernten Schrauben, um das Glas mit der beigefügten Halterung an dem Gerät zu befestigen (Abbildung 3). Entfernen Sie den Saugnapf.
6. Verteilen Sie das größere Medium in der Medienschale entlang der hinteren Seite der Medienschale (für einen optimalen Medieneffekt). Schütten und verteilen Sie dann das kleinere Medium in die Medienschale.
7. Stellen Sie das Frontglas vorsichtig auf den Rand an der unteren Seite der Öffnung der Feuerkammer.
8. Senken Sie das Frontglas in das Gerät und nutzen Sie die beigefügten Schrauben und

den Inbusschlüssel, um es zu befestigen. (Abbildung 4).

! HINWEIS: Gehen Sie sicher, dass der Saugnapf und der Inbusschlüssel für eventuelle zukünftige Wartungsarbeiten aufbewahrt werden.

Feste Verkabelung

In einigen Ländern wird das Gerät ohne Netzstecker ausgeliefert, um den lokalen Vorschriften zu entsprechen. In einigen Fällen muss dieses Gerät von entsprechend qualifiziertem Fachpersonal montiert werden und in der Hausverkabelung muss eine Trenneinrichtung unter Einhaltung der geltenden Vorschriften für den Anschluss von Elektrogeräten vorgesehen werden.

Abbildung 4

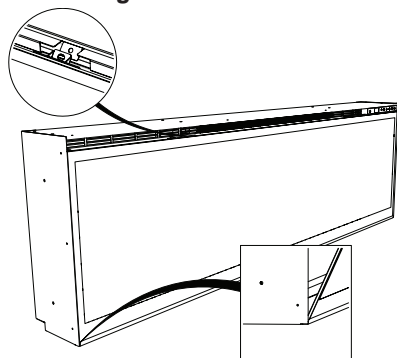

Allgemeiner Betrieb

⚠ VORSICHT: Diese Elektro-Feuerkammer muss vor der Nutzung korrekt montiert werden.

Diese Feuerkammer funktioniert mit ComfortSaver™ Technologie, die automatisch die Ventilatorengeschwindigkeit und die Wattleistung der Heizung so anpasst, dass sie sich sicher und genau die Raumvoraussetzungen auf Grundlage der Thermostat-Einstellung anpassen. Die Heizung funktioniert so, dass Ventilator und Heizung kontinuierlich auf geringer Stufe weiterlaufen, wenn eine bestimmte Raumtemperatur erreicht ist, um die gewünschte Temperatur zu erhalten. Wenn die Temperatur im Raum sich bedeutend erhöht, z. B. weil die Sonne durchs Fenster scheint oder sich die Zentralheizung anschaltet, schaltet sich die Heizung ab und regelmäßig wieder an, um Luft im System zu bewegen, bis die Raumtemperatur wieder fällt und die Heizung wieder ständig funktioniert.

! HINWEIS: Das Gerät ist so konzipiert, dass der Ventilator kontinuierlich läuft, während die Heizung an ist.

! HINWEIS: Das Gerät speichert Hitze, wenn es abgeschaltet wird. Wenn die Heizfunktion abgeschaltet wird, gibt es eine Abkühlzeit von 2 Minuten, bevor der Ventilator vollständig aus ist.

Fernsteuerung

Der Kamin wird mit einer IR-Fernbedienung, die mehrere Funktionen umfasst, geliefert.

! HINWEIS: Damit die Fernbedienung richtig funktioniert, muss sie auf die Vorderseite des Geräts gerichtet werden.

Steuerungen

Das Gerät kann entweder mithilfe der manuellen Reglern am oberen rechten Rand des Kamins oder mithilfe der Fernbedienung gesteuert werden (Abbildung 5 und 6).

A. Standby

Schaltet das Gerät An und Aus.

→ Wird durch Drücken der Standby-Taste auf der Fernbedienung oder am Gerät aktiviert.

- Das Gerät wird angeschaltet mit den gleichen Funktionen, die beim Abschalten eingestellt waren. Die Eintrittstemperatur wird auf dem Display angezeigt.

! HINWEIS: Wenn irgendeine Taste auf dem Gerät gedrückt wird, wird die Eintrittstemperatur 7 Sekunden lang auf dem Display angezeigt.

B. Flammeffekte

Schaltet den Flammeffekt An und Aus.

→ Wird durch Drücken der Taste  auf der Fernbedienung aktiviert.

Abbildung 5





Abbildung 6

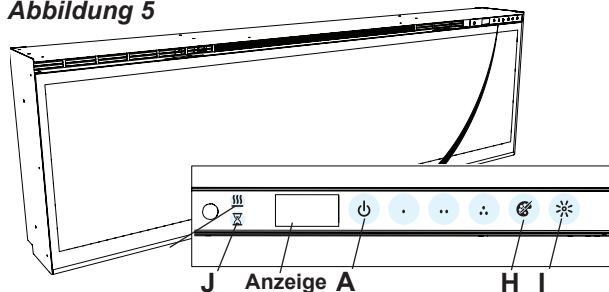
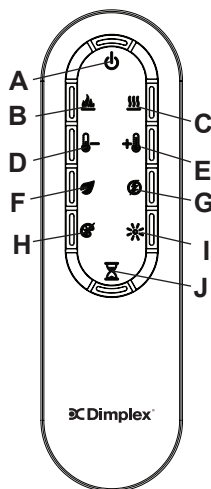

C. Wärmefunktion AN / AUS

Schaltet die Heizung An und Aus.

→ Wird durch Drücken der Taste  auf der Fernbedienung aktiviert.

- Angezeigt durch das Symbol  und die Solltemperatur blinkt auf dem Display. Vor dem Ausschalten wird die Eintrittstemperatur angezeigt.

! HINWEIS: Nachdem die Heizung ausgeschaltet wird, läuft der Ventilator noch 2 Minuten weiter, bevor er sich ausschaltet.

! HINWEIS: Das Gerät kann im *Nur Heizen-Modus genutzt werden*. Wenn das Gerät nur als Heizung funktioniert, wird das  Symbol kontinuierlich auf dem Display angezeigt.

! HINWEIS: Beim Erstgebrauch kann die Heizung einen leichten, ungefährlichen Geruch abgeben. Dieser Geruch ist normal und entsteht durch das erste Erhitzen

der inneren Heizteile. Er wird nicht wieder auftreten.

D. Geringere Temperatur

Verringert die Temperatureinstellung.

→ Durch wiederholtes Drücken der jeweiligen Taste auf der Fernbedienung angepasst.*

- Angezeigt durch die sich verringernde Solltemperatur auf dem Display und das Langsamerwerden des Ventilators, um die Hitze, die an den Raum abgegeben wird, zu verringern.**

E. Höhere Temperatur

Erhöht die Temperatureinstellung.



Betrieb

→ Durch wiederholtes Drücken der jeweiligen Taste auf der Fernbedienung angepasst.*

- Angezeigt durch die sich erhöhende Solltemperatur auf dem Display und das Schnellerwerden des Ventilators, um die Hitze, die an den Raum abgegeben wird, zu erhöhen.

- * Beim ersten Drücken der Taste wird die aktuelle Solltemperatur 2 Sekunden lang angezeigt.

- ** Die Temperatur kann von 5° C bis 37° C (41° F bis 99° F) angepasst werden.

! HINWEIS: Werden die Tasten  und  zwei Sekunden lang gedrückt gehalten, ändert sich die Temperaturskala von °C auf °F, oder umgekehrt.

F. Öko-Betrieb

Bei Aktivierung funktioniert die Heizung mit geringerer Wattleistung.

→ Wird durch drücken der entsprechenden Taste auf der Fernbedienung angepasst, wenn die Heizung an ist.

- Angezeigt auf dem Display und durch geringere Ventilatorgeschwindigkeit.

G. Wärme-Boost



Schaltet den Wärme-Boost An und Aus. Lässt das Gerät bei voller zugelassener Wattleistung laufen.

→ Durch wiederholtes Drücken der jeweiligen Taste auf der Fernbedienung aktiviert und angepasst.

- Angezeigt durch die Heizung, die für eine vom Nutzer bestimmte Zeit auf höchster Temperatur läuft, um einen kalten Raum schnell zu heizen. Der Wärme-Boost kann in 5-Minuten-Schritten für bis zu 20 Minuten eingeschaltet werden.

Wärme deaktivieren

Ja nach Jahreszeit kann auf Wunsch die Heizung des Geräts deaktiviert werden. Die Funktionen der übrigen Kontrollen funktionieren weiterhin wie in diesem Handbuch angegeben.

Durch Drücken der Tasten  und  auf dem Gerät zur gleichen Zeit für 2 Sekunden wird die Heizung deaktiviert und aktiviert.

! HINWEIS: Wenn die Heizung deaktiviert wurde, und wärmebezogene Funktionen benutzt werden, zeigt das Display „---“ an.

H. Lichtfarbenauswahl

Mit dem Gerät sind verschiedene Voreinstellungen für Lichtfarbenkombinationen verfügbar.

→ Wird durch wiederholtes Drücken der betreffenden Taste auf der Fernbedienung oder am Gerät aktiviert.

Betrieb

- Durchläuft die verschiedenen voreingestellten Lichtfarbenoptionen des Geräts, einschließlich Farbkombinationen der Flammenbasis und der Medienbeleuchtung.

! HINWEIS: Zwei der Themenoptionen sind Prismen, bei denen das Gerät verschiedene Farben durchläuft. Durch Drücken der Taste  wird der Durchlauf unterbrochen, und das Gerät läuft mit der gewünschten Farbe. Dies wird durch einen festen Kreis angezeigt. Wenn das Gerät auf Prisma eingestellt ist und verschiedene Farben durchläuft, wird ein sich drehender Kreis angezeigt.

I. Helligkeit

Verändert die Helligkeit des Lichts im Gerät.

- Durch wiederholtes Drücken der jeweiligen Taste auf der Fernbedienung oder am Gerät.
- Anzeigt, indem sich die zweite Zahl auf dem Display ändert und „H“ (Hoch) und „L“ (Niedrig) anzeigt.

J. Sleep-Timer

Der Sleep-Timer kann eingestellt werden, damit sich der Kamin nach einer bestimmten Zeit automatisch abschaltet (zwischen 30 Minuten und 8 Stunden).

→ Drücken Sie die Timer-Taste auf der Fernbedienung wiederholt bis die gewünschte Zeit angezeigt wird, um den Timer einzustellen.

- Das Display zeigt während der Anpassung die verschiedenen Zeiten an. Wenn der Timer gestartet wird, wird durch Drücken der  Taste die verbleibende Zeit angezeigt.

! HINWEIS: Der Sleep-Timer kann zu jedem Zeitpunkt unterbrochen werden, indem die  Taste wiederholtgedrückt wird, bis der Sleep-Timer nichts anzeigt.

Zurücksetzen der Temperatur Cutoff-Schalter

Bei einer Überhitzung des Heizgeräts schaltet ein automatischer Thermoauslöser das Gerät vollständig aus, das erst wieder eingeschaltet werden kann, nachdem eine Zurücksetzung des Thermoauslösers erfolgte. Wenn die Taste  auf dem Gerät gedrückt wird, wird Er2 auf dem Gerät angezeigt. Zur Zurücksetzung des Thermoauslösers trennen Sie das Gerät von der Netzstrom-Trennplatte und warten Sie 5 Minuten, bevor Sie es wieder einschalten.

! VORSICHT: Wenn Sie das Heizgerät fortwährend zurücksetzen müssen, schalten Sie das Gerät an der Netzstrom-Trennplatte ab und

kontaktieren Sie den technischen Support.

Austausch der Batterien der Fernbedienung

So tauschen Sie die Batterie aus:

1. Nehmen Sie die Batteriefach-Abdeckung der Fernbedienung ab.
2. Setzen Sie eine 3-Volt (CR2032 [langlebig] oder CR2025)-Batterie ins Batteriefach  ein.
3. Schließen Sie die Batteriefach-Abdeckung.

Die Batterie muss recycelt oder ordnungsgemäß entsorgt werden. Holen Sie sich Ratschläge zum Recyceln bei Ihren örtlichen Behörden oder Ihrem Einzelhändler für Ihr Gebiet ein.

⚠ VORSICHT: Trennen Sie das Heizgerät von der Stromversorgung und lassen Sie es abkühlen, bevor Sie irgendwelche Wartungs- oder Reinigungsarbeiten durchführen, um so das Brandrisiko und eine Stromschlag- oder Personenschäden möglichst gering zu halten.

! HINWEIS: Schalten Sie das Gerät nicht ein, wenn sich Staub oder Schmutz auf dem Kamin befindet, da dies zu einer Wärmeentwicklung und letztendlich zu einer Beschädigung führen kann. Aus diesem Grund muss die Heizung regelmäßig geprüft werden, abhängig von den Konditionen und in Mindest-Jahresabständen.

Reinigung des teils reflektierenden Glases

Das teils reflektierende Glas wird im Werk während der Montage gesäubert. Während des Versands, der Montage, der Handhabung usw. können sich Staubpartikel auf dem teils reflektierenden Glas ansammeln. Entfernen Sie diese vorsichtig mit einem sauberen, trockenen Tuch.

Verwenden Sie ein feuchtes Tuch, um Fingerabdrücke oder andere Flecken auf dem teils reflektierenden Glas zu entfernen. Das teils reflektierende Glas



Wartung

sollte mit einem fusselfreien Tuch vollständig getrocknet werden, um Wasserflecken zu vermeiden. Um Kratzern vorzubeugen, nutzen Sie keine Scheuermittel.

Reinigung der Kaminoberflächen

Verwenden Sie zur Reinigung der lackierten Oberflächen des Kamins nur ein feuchtes Tuch und keine Scheuermittel.

Entsorgung

Das Gerät darf am Ende seiner Lebensdauer nicht mit dem Hausmüll entsorgt werden. Bitte bei den entsprechenden Einrichtungen recyceln.  Holen Sie hierzu Rat bei Ihren örtlichen Behörden oder bei einem Einzelhändler in Ihrem Land ein.

Kundendienst

Die Produktgarantie besteht ein Jahr lang nach Kaufdatum.

Innerhalb dieses Zeitraums übernehmen wir Reparatur oder Austausch dieses Produkts kostenlos (nach Verfügbarkeit und ausgenommen der Lampen), wenn das Gerät gemäß dieser Anleitung montiert und betrieben wurde.

Die Rechte unter dieser Garantiegewährleistung verstehen sich zusätzliche zu den gesetzlichen







Rechten, die wiederum nicht durch diese Garantie beeinflusst werden.

Wenn Sie den Kundendienst benötigen, setzen Sie sich dazu bitte mit unserem Kundendienstteam in Verbindung. Verwenden Sie hierzu die auf Ihrer Garantiekarte angegebene Telefonnummer. Es wäre hilfreich, wenn Sie bei Ihrem Anruf Modellnummer, Geräteserie, Kaufdatum und Art der Störung angeben könnten. Der Helpdesk unseres Kundendienstes wird Sie auch dazu beraten können, ob Sie eventuell irgendwelche Ersatzteile kaufen müssen.

Bitte senden Sie defekte Geräte zunächst nicht an uns, da diese verloren gehen oder beschädigt werden und Verzögerungen bei der Bereitstellung zufriedenstellender Serviceleistungen unsererseits entstehen können.

Bitte behalten Sie Ihre Quittung als Kaufbeleg.



	Welkom & gefeliciteerd	33
	BELANGRIJKE INSTRUCTIES	34
	Beknopte referentiehandleiding	36
	Installatie van de haard	37
	Werking	41
	Onderhoud	45

Laat altijd een gekwalificeerde technicus of servicebureau reparaties uitvoeren aan deze haard.

! OPMERKING: Procedures en technieken die als belangrijk genoeg beschouwd worden om er aandacht aan te schenken.

⚠ WAARSCHUWING: Procedures en technieken die indien ze niet nauwkeurig worden opgevolgd zullen leiden tot schade aan de uitrusting.

⚠ OPGELET: Procedures en technieken die indien ze niet nauwkeurig worden opgevolgd de gebruiker blootstellen aan het risico van brand, ernstig letsel of de dood.

Welkom & gefeliciteerd

Hartelijk dank en gefeliciteerd met uw aankoop van de elektrische haard van Dimplex. Noteer de locatie van het model en het serienummer van dit product. Het is belangrijk om dit te kunnen vinden in het geval u technische ondersteuning nodig heeft.

Label van
het model en
serienummer

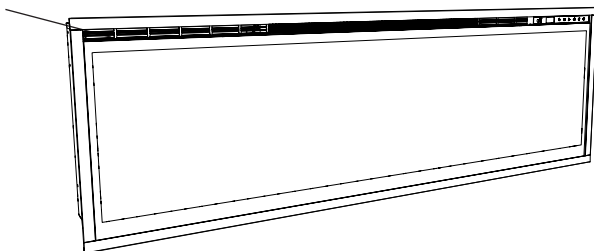

Lees deze instructies zorgvuldig door en bewaar ze goed.

⚠ VOORZICHTIG: Lees voor u begint met de installatie alle instructies en waarschuwingen zorgvuldig door. Het niet opvolgen van deze instructies kan leiden tot een mogelijke elektrische schok, brandrisico en zorgt ervoor dat de garantie komt te vervallen.

BELANGRIJKE INSTRUCTIES

Belangrijke veiligheidsmededeling

Bij gebruik van elektrische apparaten dienen basisvoorzorgmaatregelen in acht genomen te worden om het risico op brand, elektrische schokken en verwondingen bij personen te voorkomen, inclusief:

Neem als het apparaat beschadigd is voor installatie en gebruik direct contact op met de leverancier.

Dit apparaat niet in de directe omgeving van een bad, douche of zwembad gebruiken.

Het apparaat nooit buitenshuis gebruiken.

Het apparaat niet rechtstreeks boven of onder een vast stopcontact of aansluitdoos plaatsen.

WAARSCHUWING : Het apparaat is voorzien van een Waarschuwingssymbool waarop wordt aangegeven dat het niet afgedekt mag worden of heeft een Niet afdekken-label. Het warmte-uitlaatrooster op de bovenkant van de haard niet afdekken of op enige manier blokkeren. Er ontstaat oververhitting als het apparaat per ongeluk wordt afgedekt. Geen materiaal of kleding op het apparaat leggen of de luchtcirculatie om het apparaat verhinderen door bijvoorbeeld gordijnen of meubels, aangezien dit tot oververhitting kan leiden en tot brandgevaar kan leiden.

In het geval van een fout stekker van de verwarming uit het stopcontact halen. Haal de stekker van het apparaat uit het stopcontact als deze langere tijd niet nodig is. Het snoer moet aan de rechterkant van de verwarming geplaatst worden, uit de buurt van de warmte-uitlaat onder het apparaat.

Hoewel het apparaat aan de veiligheidsnormen voldoet, raden wij het gebruik op hoogpolig tapijt of langharige kleden af.

Dit apparaat kan worden bediend door kinderen van 8 jaar en ouder en door personen met verminderde fysieke, zintuiglijke of geestelijke capaciteiten of gebrek aan ervaring en kennis als zij onder supervisie staan of instructies krijgen ten aanzien van het veilige gebruik van het apparaat en begrijpen welke gevaren zich kunnen voordoen. Laat kinderen niet met het apparaat spelen. De reiniging en het gebruikersonderhoud

BELANGRIJKE INSTRUCTIES

van het apparaat mag niet zonder toezicht door kinderen worden uitgevoerd.

Kinderen van 3 jaar of jonger moeten uit te buurt gehouden worden behalve bij constante supervisie. Kinderen vanaf 3 jaar maar jonger dan 8 jaar mogen het apparaat alleen aan/uit zetten op voorwaarde dat deze in de normale functioneringspositie is geplaatst of geïnstalleerd en ze begeleiding of instructie hebben gekregen ten aanzien van het veilige gebruik van het apparaat en de betreffende gevaren begrijpen. Kinderen ouder dan 3 en jonger dan 8 jaar mogen de stekker van het apparaat niet in het stopcontact steken, hem instellen en reinigen of onderhoudswerkzaamheden uitvoeren.

Het apparaat moet zodanig gepositioneerd worden dat de stekker bereikbaar is.

Als het snoer beschadigd is, moet hij vervangen worden door de fabrikant of servicedienst of een vergelijkbaar gekwalificeerd persoon om gevaar te vermijden.

VOORZICHTIG: Dit apparaat mag niet via een extern schakelapparaat, zoals een timer, worden gevoed of aangesloten worden op een circuit dat regelmatig door de nutsvoorziening aan en uit wordt gezet, om risico te vermijden door het per ongeluk resetten van de thermische afsluiting.

VOORZICHTIG - Sommige onderdelen van dit product kunnen heel heet worden en brandwonden veroorzaken. Let extra goed op als er kinderen en kwetsbare personen in de buurt zijn.



VOORZICHTIG
RISICO OP ELEKTRISCHE SCHOK
NIET OPENEN
GEEN ONDERDELEN AAN DE
BINNENZIJDE DIE DOOR DE GEBRUIKER
ONDERHOUDEN MOETEN WORDEN



SLA DEZE OP INSTRUCTIES



Beknopte referentiehandleiding

1. De elektrische informatie met betrekking tot uw elektrische haard staat op het informatielabel bovenop de eenheid.
2. Neem contact op met de betreffende klantenservice die op uw garantiebewijs staat
3. Zie afbeelding 1 voor de afmetingen van uw haard.

Technische informatie

Modelnr: XLF50-EU, XLF60-EU, XLF74-EU, XLF100-EU

Warmte-uitvoer

230V 240V

Nominale warmte-uitvoer	P_{Nom}	1.6	-	1.6	kW
Minimale warmte-uitvoer	P_{min}	-	-	-	kW
Maximum constante warmteafgifte	$P_{max,c}$	1.6	-	1.6	kW

Hulp Electriciteitsverbruik

In standby-modus	eI_{SB}	0.47	-	0.49	W
------------------	-----------	------	---	------	---

met elektronische kamertemperatuurregeling

Afbeelding 1

XLF50 50.31 in [1278 mm]
 XLF60 60.31 in [1532 mm]
 XLF74 74.31 in [1887 mm]
 XLF100 100.31 in [2548 mm]

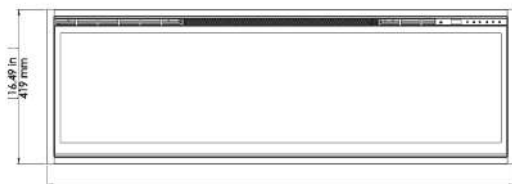

XLF50 51.41 in [1306 mm]
 XLF60 61.41 in [1560 mm]
 XLF74 75.41 in [1941 mm]
 XLF100 101.41 in [2576 mm]

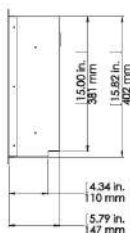



Installatie van de haard

⚠ WAARSCHUWING: Zorg er bij de installatie voor dat de haard niet in direct contact komt met dampbarrière of isolatie van het gebouw en aan alle plaatselijke bouwvoorschriften voldoet.

! OPMERKING: Er is een speciaal goed gezekeerd circuit van 13 Amp vereist, dat goedgekeurd is voor het juiste voltage (230-240V).

⚠ WAARSCHUWING: Constructie en bedrading dienen te voldoen aan de plaatselijke bouwvoorschriften en andere geldende richtlijnen om het risico op brand, elektrische schokken en verwondingen bij personen te verminderen.

⚠ WAARSCHUWING: Om het risico op brand, elektrische schok of letsel te voorkomen, kunt u het best altijd een erkende elektricien inhuren.

⚠ WAARSCHUWING: Geen benzine of andere brandbare dampen of vloeistoffen in de buurt van de haard bewaren om het risico op brand te verminderen.

1. Selecteer een locatie waar geen vocht bij kan komen en verwijderd is van gordijnen, meubels en veel verkeer.
2. Haal de haard en de hardware uit de doos.

! OPMERKING: Laat het glazen en deels reflecterende paneel veilig in de doos tot het moment dat u hem gaat installeren.

3. Bewaar de haard op een veilige, droge en stofvrije plek tot u de haard gaat installeren.

Installatie

⚠ WAARSCHUWING: Er zijn twee personen nodig voor verschillende stappen van deze procedure.

Het ontwerp van deze eenheid staat drie mogelijke manieren van installatie toe: **Gedeeltelijk in een nis, verzonken of onder de grond** bevestiging.

⚠ WAARSCHUWING: **Onder de grond** Bevestiging dient beperkt te worden tot ½ (12 mm) om te zorgen voor voldoende luchtstroom van verwarmde lucht vanuit het gebied van de haard.

1. Maak een muur met een omrande opening van 16 in. (40,6 cm) hoog,
 - XLF50 - 50 ⅝ in. (128,7 cm)
 - XLF60 - 60 ⅝ in. (154,0 cm)
 - XLF74 - 74 ⅝ in. (189,7 cm)
 - XLF100 - 100 ⅝ in. (255,7 cm) breed met een drempel van **minimaal** 4 in. (10,2 cm) diep. De drempel kan zo gemaakt worden dat hij de voorkant van de eenheid ondersteunt zodat de elektrische bedrading gemakkelijk achter de eenheid langs of verzonken achter de eenheid

Installatie van de haard

door kunnen lopen en door een gat kunnen lopen dat geboord is voor elektrische bedrading.

! OPMERKING: Aanbevolen wordt dat de onderkant van eenheid tussen 30 in. (76,2 cm en 40 in. (102 cm) van de grond zit voor een optimaal zicht op de vlam.

⚠ WAARSCHUWING: Probeer niet zelf nieuwe circuits aan te leggen. Om het risico op brand, elektrische schok of letsel te voorkomen, kunt u het best altijd een erkende elektricien inhuren.

⚠ WAARSCHUWING: Zorg ervoor dat de stroom van het circuit waarop de kachel wordt geplaatst is uitgeschakeld via het servicepaneel tot de installatie is voltooid.

2. De eenheid is uitgerust met een geïnstalleerde $\frac{3}{4}$ (2,0 cm) rand.

Afhankelijk van de installatie kan deze rand verwijderd worden door de bevestigingsschroeven en de 4 randstukken te verwijderen.

3. Til de haard aan de onderkant en de hendels aan de achterkant op en plaats hem in de opening op de gewenste diepte.
4. Gebruik een (meegeleverde) waterpas om de kachel waterpas te zetten in de omlijsting. Pas aan waar nodig.
5. Steek vier montagebouten door de vier montagegaten aan de binnenkant van de behuizing van de haard in de draagbalken (Afbeelding 2).

Afbeelding 2

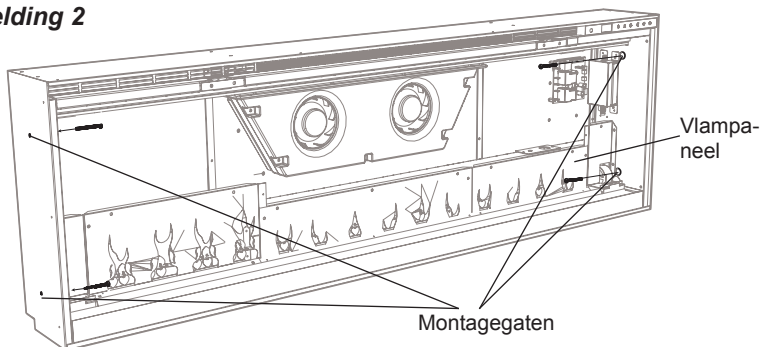

Installatie van de haard

Afbeelding 3

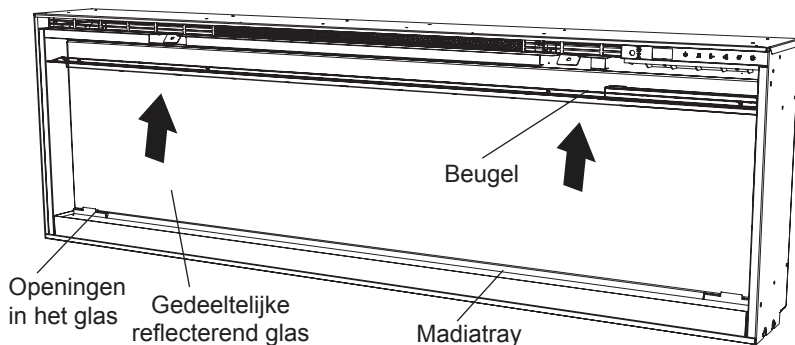

Om elektrische schokken te voorkomen deze eenheid is een elektrisch apparaat dat **NIET** Waterdicht is en moet zodanig geïnstalleerd worden dat er geen water in de eenheid kan lopen. Hij moet uit de buurt van douches, baden enz worden geïnstalleerd. Installeer de haard nooit zodat hij in een bad of andere container waar water in zit kan vallen.

Definitieve montage

1. Lokaliseer en verwijder de 12 schroeven die de beugel van het gedeeltelijk reflecterend glas aan de eenheid bevestigt aan de bovenkant van de opening en leg de beugel en schroeven apart.
2. Verwijder de meegeleverde zuignap van het binnenste gat van de eenheid (alleen voor eenheden XLF60-EU, XLF74 en XLF100).
3. Zorg er voor de installatie voor dat het voor- en gedeeltelijke reflecterende glas schoon zijn. Deeltjes kunnen verwijderd worden door licht af te nemen met een schone, droge doek. Om vingerafdrukken of andere afdrukken te verwijderen, kan het glas afgenomen worden met een vochtige doek. Zorg ervoor dat het glas volledig droog is voorafgaand aan de installatie.
4. Bevestig de zuignap voorzichtig op het gedeeltelijk reflecterend glas, reflecterende kant naar buiten gericht en plaats gem binnen de opening aan beide kanten van de eenheid.
5. Kantel het glas in de eenheid en gebruik de verwijderde schroeven om het glas in de eenheid vast

Installatie van de haard

te zetten met de meegeleverde beugel (afbeelding 3). Verwijder de zuignap.

6. Breng de grote media gelijkmatig aan in de mediatray aan de achterkant van de mediatray (voor optimaal mediaeffect), giet daarna voorzichtig de kleinere media in de Mediatray en verspreid het gelijkmatig.
7. Plaats het glazen voorpaneel in het randje onderaan de opening van de haard.
8. Kantel het glazen voorpaneel in de eenheid en bevestig met de bijgeleverde schroeven en inbussleutel. (Afbeelding 4).

! OPMERKING: Bewaar de zuignap en inbussleutel voor gebruik in de

Afbeelding 4

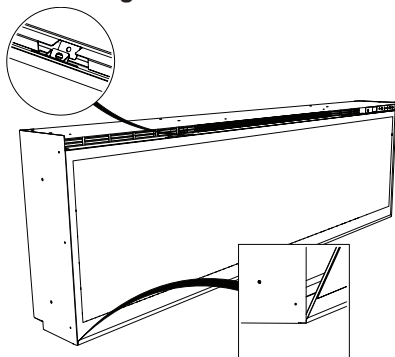

Vaste bedrading

In bepaalde jurisdicties wordt deze toepassing zonder stekker geleverd. Dit gebeurt om aan plaatselijke regels te voldoen. In dergelijke gevallen moet het apparaat door een geschikte, bevoegde installateur geïnstalleerd worden en het middel om het apparaat uit te schakelen moet ingegebouwd zijn in de vaste bedrading volgens de plaatselijke wetgeving inzake bedrading.

Werking

Algemene werking

⚠ WAARSCHUWING: Deze elektrische haard dient voorafgaand aan het gebruik zorgvuldig geïnstalleerd te worden.

Deze haard werkt met ComfortSaver™ technologie die de snelheid van de fan en het wattage van de verwarming automatisch aanpast zodat ze veilig en precies voldoen aan de vereisten van de kamer gebaseerd op de instelling van de thermostaat. De verwarming werkt zodanig dat als de kamer eenmaal een bepaalde temperatuur heeft bereikt, de fan en de verwarming op een laag niveau blijven werken om de gewenste kamertemperatuur te behouden. Als de temperatuur in de kamer significant stijgt, d.w.z. de zon schijnt door een raam of de centrale verwarming slaat aan, wordt de verwarming uitgeschakeld en schakelt zich regelmatig weer in om de lucht rond de eenheid te laten circuleren, tot de kamertemperatuur daalt en het nodig is dat de verwarming constant aanstaat.

! OPMERKING: De eenheid is zo ontworpen dat de fan constant blijft draaien als de verwarming aanstaat.

! OPMERKING: Het element houdt warmte vast als hij wordt uitgeschakeld, er is een ingebouwde afkoelperiode van 2 minuten ingebouwd voordat de fan volledig wordt uitgeschakeld

als de verwarmingsfunctie wordt uitgeschakeld.

Bediening van afstand

De haard is voorzien van een IR-afstandsbediening met meerdere functies.

! OPMERKING: Om goed te werken moet de afstandsbediening op de voorzijde van de unit gericht worden.

Controles

De eenheid kan bediend worden door de handmatige knoppen rechtsboven op de haard of met de afstandbediening (Afbeeldingen 5 en 6).

A. Standby

Schakelt de eenheid Aan en Uit.

→ Geactiveerd door op Standby te drukken op de afstandsbediening of de eenheid.

- De eenheid gaat aan met dezelfde functie die waren ingeschakeld toen hij uit werd gezet en de inlaattoemperatuur wordt aangegeven op de display.

! OPMERKING: Als er op een knop op de eenheid wordt gedrukt, wordt de inlaattoemperatuur 7 seconden op de display weergegeven.

B. Vlameffect

Schakelt het Vlameffect Aan en Uit.

→ Ingeschakeld door te drukken op de  knop op de afstandsbediening.

☛ Werking

Afbeelding 5

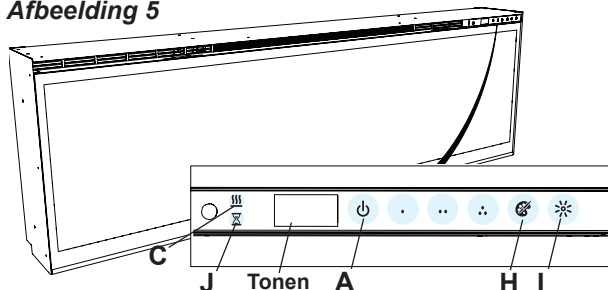

Afbeelding 6

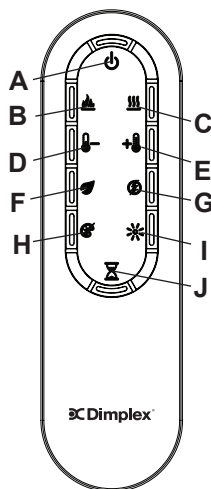

C. Warmte Aan/UIT

Schakelt de verwarming Aan en Uit.

→ Ingeschakeld door te drukken op de  knop op de afstandsbediening.

- Aangegeven door de  icoon en de ingestelde temperatuur knippert op de display, daarna verschijnt de inlaattemperatuur voordat hij wordt uitgeschakeld.

! OPMERKING: Nadat de verwarming is uitgeschakeld, is er een vertraging van 2 seconden van de fan waarbij de fan blijft draaien totdat hij wordt stilgezet.

! OPMERKING: De eenheid kan werken in **Heat Only Mode**. Waarbij de eenheid alleen verwarmt, de  icoon wordt constant getoond op de display.

! OPMERKING: De verwarming kan een lichte, niet schadelijke geur afgeven. Deze geur is normaal en wordt veroorzaakt door het opwarmen van de interne verwarmingsonderdelen en is eenmalig.

D. Temperatuur omlaag

De temperatuurinstelling verlagen

→ Aanpassen door herhaaldelijk op de betreffende knop op de afstandsbediening te drukken.*

- Aangegeven doordat de ingestelde temperatuur op de display afneemt en de snelheid van de fan afneemt om de hoeveelheid warmte die wordt afgegeven aan de kamer te verminderen.**

E. Temperatuur omhoog

De temperatuurinstelling verhogen.

→ Aanpassen door herhaaldelijk op de betreffende knop op de afstandsbediening te drukken.*

Werking

- Aangegeven doordat de ingestelde temperatuur op de display toeneemt en de snelheid van de fan toeneemt om de hoeveelheid warmte die wordt afgegeven aan de kamer te verhogen.
- * De eerste keer dat de knop wordt ingedrukt, wordt de huidige ingestelde temperatuur 2 seconden getoond.
- ** De temperatuur kan worden aangepast van 5 °C tot 37 °C (41 °F tot 99 °F).

! OPMERKING: Door de  en de  knoppen twee seconden ingedrukt te houden op de eenheid, verandert de temperatuurindicatie van °C naar °F of omgekeerd.

F. Eco-werking

Laat de eenheid op een lager wattagebereik lopen als hij aan staat.

→ Gepast door op de betreffende knop te drukken op de afstandsbediening als de verwarming aan staat.

- Aangegeven op de display en verlaagde snelheid van de fan.

G. Heat Boost

Schakelt de Heat Boost Aan en Uit. Laat de eenheid werken op volledig wattage.



→ Aanzetten en aanpassen door herhaaldelijk op de betreffende

knop op de afstandsbediening te drukken.

- Aangegeven doordat de verwarming op volledige warmte draait, voor een door de gebruiker aangegeven tijd, om een koude kamer/ruimte snel op te warmen. De heat Boost kan voor maximaal 20 minuten ingesteld worden in stappen van 5 minuten.

Verwarming uitschakelen

Indien gewenst kan, afhankelijk van het seizoen, de verwarmingseenheid uitgeschakeld worden. De werking van de overgebleven functies blijven actief zoals aangegeven in deze handleiding.

Door te drukken op de  en  knoppen op de eenheid tegelijkertijd en vasthouden voor 2 seconden wordt de verwarming in- en uitgeschakeld.

! OPMERKING: Als de verwarming is uitgeschakeld en de warmtefuncties worden gebruikt, verschijnt er op de display "--".

H. Kleurthema's

Er zijn verschillende van tevoren geprogrammeerde kleurcombinatie beschikbaar op de eenheid.

→ Verandert door herhaaldelijk op de betreffende knop te drukken op de afstandsbediening of de eenheid.

Werking

- Roteert door de verschillende ingestelde lichtinstellingen van de eenheid, dit omvat verschillende combinaties van kleuren van de vlambasis en de mediaverlichting.

! OPMERKING: Twee van de thema's in de cyclus zijn een prisma waar de eenheid door een verscheidenheid van kleuren roteert.

Door te drukken op de  wordt het roteren gestopt en blijft de eenheid stilstaan in de gewenste kleur, aangegeven door een cirkel. Als de eenheid op prisma staat en door de kleuren roteert, wordt er een roterende cirkel weergegeven.

I. Helderheid

Verandert de helderheid van de lichten in de eenheid.

- Aangepast door herhaaldelijk op de betreffende knop te drukken op de afstandsbediening of de eenheid.
- Aangegeven door het tweede cijfer op de display die verandert: "H" (hoog) en "L" (laag).

J. Sleep Timer

De Sleep Timer kan ingesteld worden om de haard automatisch uit te schakelen na een ingesteld tijdstip (van 30 minuten tot 8 uur).

- Druk om de timer in te stellen herhaaldelijk op de betreffende knop op de afstandsbediening

tot de gewenste tijd wordt weergegeven.

- De display geeft verschillende tijden weer als deze wordt aangepast. Als de timer Loopt, kan door op  knop te drukken de resterende tijd getoond worden voordat de eenheid wordt uitgeschakeld.

! OPMERKING: De Sleep Timer kan op elk gewenst moment uitgeschakeld worden door herhaaldelijk te drukken op de  knop totdat de sleep timer niets weergeeft.

De temperatuur uitschakel-schakelaar resetten

Als de verwarming oververhit raakt zal de hele unit automatisch worden uitgeschakeld en kan niet worden aangezet voordat deze gereset wordt. Als de  knop op de eenheid wordt ingedrukt, verschijnt Er2 op de eenheid. Deze kan gereset worden door de eenheid uit te schakelen bij het hoofdpaneel en 5 minuten te wachten alvorens hem weer aan te zetten.

⚠ WAARSCHUWING: Als de verwarming constant gereset moet worden, de eenheid uitschakelen bij het hoofdpaneel en technische ondersteuning bellen.

Vervangen batterij van de afstandsbediening

Ga als volgt te werk om de batterij te vervangen:

1. Schuif het batterijklepje van de afstandsbediening open.
2. Plaats op correcte wijze 3 Volt (CR2032 [langere levensduur] of CR2025)  batterij in de batterijhouder.
3. Sluit het klepje.

De batterij moet correct gerecycled of weggegooid worden. Raadpleeg uw plaatselijke Autoriteit of winkelier voor de recyclerichtlijnen in uw land.

⚠ WAARSCHUWING: Haal de stekker uit het stopcontact zodat de verwarming kan afkoelen alvorens reparatiewerkzaamheden uit te voeren of schoon te maken om het risico op brand, elektrische schokken of schade aan personen te voorkomen.

! OPMERKING: De haard mag niet gebruikt worden bij opgehoopt stof of vuil op of in de eenheid aangezien dit kan leiden tot de ophoping van hitte en eventueel schade. Om deze reden moet de verwarming regelmatig gecontroleerd worden, afhankelijk van de omstandigheden en ieder geval jaarlijks.

Reinigen van gedeeltelijke reflecterend glas

Het gedeeltelijke reflecterend glas wordt in de fabriek gereinigd bij het opbouwen. Tijdens het vervoer, de installatie, verplaatsen enz. kunnen zich stofdeeltjes verzamelen op het glas. Deze kunnen verwijderd worden door voorzichtig te stoffen met een schone, droge doek.

Om vingerafdrukken of andere afdrukken te verwijderen, kan het glas afgenomen worden met een vochtige doek. Het gedeeltelijke reflecterend glas moet helemaal gedroogd worden met een pluisvrije doek om watervlekken



Onderhoud

te voorkomen. Om krassente voorkomen geen schuurmiddelen gebruiken.

Schoonmaken van het oppervlakte van de haard

Gebruik een vochtige doek om de geverfde oppervlakken van de haard schoon te maken. Gebruik geen schuurmiddelen.

Recycling

Aan het einde van de levensduur van de elektrische producten, mag deze niet worden weggegooid bij het huishoudvuil. Recycle waar faciliteiten aanwezig zijn. Vraag aan de plaatselijke autoriteit of winkelier wat de recyclerichtlijnen in uw land zijn.



rechten die op hun beurt niet door deze garantie worden beïnvloed.

Indien u after sales service nodig heeft dient u contact op te nemen met onze klantenservice waarvan u het nummer vindt op de achterzijde van uw garantiebewijs. U kunt ons helpen door het modelnummer, serie, datum van aankoop en de aard van het probleem te vermelden als u belt. De klantenservice kan u ook adviseren indien u onderdelen wilt kopen ter vervanging.

Het product niet direct naar ons terug sturen aangezien dit kan leiden tot verlies of schade en vertraging in het leveren van service aan u.

Bewaar het bonnetje als bewijs van aankoop.







Aftersales Service

Uw product heeft een garantie van een jaar vanaf de datum van aankoop.

Binnen deze periode repareren of nemen wij het product gratis terug (m.u.v. lampen & op basis van beschikbaarheid), op voorwaarde dat het volgens deze instructies is geïnstalleerd en gebruikt.

Uw rechten volgens deze garantie zijn een aanvulling op uw statutaire



	Bienvenue et félicitations	48
	INSTRUCTIONS IMPORTANTES	49
	Guide de référence rapide	51
	Installation du foyer	52
	Utilisation	56
	Entretien	60

Toujours recourir aux services d'un technicien qualifié ou d'une entreprise de services d'entretien pour faire réparer ce foyer.

! NOTE : Procédures et techniques considérées considérées suffisamment importantes pour qu'on les souligne.

⚠ MISE EN GARDE : Procédures et techniques dont le non-respect risque d'endommager le matériel.

⚠ AVERTISSEMENT : Procédures et techniques qui, si elles ne sont pas bien respectées, exposeront l'utilisateur à des risques d'incendie, de blessure grave, voire de décès.

Bienvenue et félicitations

Nous vous remercions et vous félicitons pour l'achat d'un foyer électrique fabriqué par Dimplex. Veuillez bien noter l'endroit où se trouve la référence du modèle et le n° de série de ce produit, car il est essentiel de le localiser si vous avez besoin d'assistance technique.

Étiquette du
modèle et du
n° de série

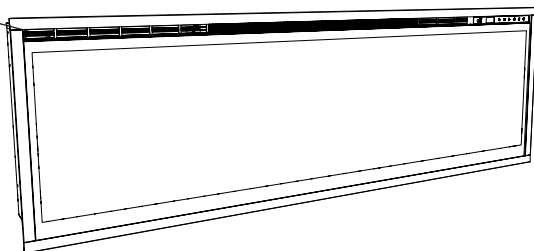

Veuillez lire attentivement ces consignes et les conserver.

 **MISE EN GARDE** : Lisez avec attention toutes les consignes et tous les avertissements avant de procéder à l'installation. Le non-respect de ces consignes pourrait entraîner un risque de choc électrique ou d'incendie et annuler la garantie.

INSTRUCTIONS IMPORTANTES

Conseils de sécurité importants

Lorsque vous utilisez un appareil électrique, il est nécessaire de prendre des précautions de base pour réduire les risques d'incendie, de décharges électriques et de blessures, notamment :
Si l'appareil est endommagé, consulter immédiatement le fournisseur avant de l'installer et de l'utiliser.

Ne pas utiliser cet appareil à proximité immédiate d'une baignoire, douche ou piscine.

Ne pas l'utiliser à l'extérieur.

Cet appareil ne doit pas être placé directement au-dessus ou en dessous d'une prise de courant fixe ou d'un boîtier de raccordement.

AVERTISSEMENT : L'appareil porte le symbole d'avertissement indiquant qu'il ne doit pas être couvert ou une étiquette « Ne pas couvrir ». Ne pas couvrir ni obstruer en aucune façon la grille de sortie de chaleur située au-dessus de l'appareil. Si vous la recouvrez par accident, l'appareil peut surchauffer. Ne pas placer d'objets ou de vêtements sur l'appareil, ni gêner la circulation de l'air autour, par exemple avec des rideaux ou des meubles. Cela pourrait provoquer une surchauffe, voire un risque d'incendie.

En cas de panne, débrancher l'appareil de chauffage. Débrancher l'appareil lorsque celui-ci n'est pas utilisé pendant une période prolongée. Le cordon d'alimentation doit être placé du côté droit de l'appareil de chauffage, à distance de la sortie de chaleur située sous celui-ci.

Bien que cet appareil respecte les normes de sécurité, nous ne recommandons pas son utilisation sur de la moquette très épaisse ou sur des tapis à poils longs.

Cet appareil peut être utilisé par les enfants âgés de plus de 8 ans et par des personnes ayant des capacités physiques, sensorielles ou mentales réduites ou faisant preuve de manque d'expérience et de connaissances uniquement si elles sont surveillées ou ont reçu des consignes sur la façon d'utiliser l'appareil de manière sûre, et si elles comprennent les dangers que cela implique. Les enfants ne doivent pas jouer avec

INSTRUCTIONS IMPORTANTES

l'appareil. Son nettoyage et son entretien ne doivent pas être effectués par des enfants laissés sans surveillance.

Les enfants de moins de 3 ans doivent être tenus éloignés de l'appareil, à moins d'être surveillés en permanence. Les enfants âgés entre 3 ans et 8 ans peuvent uniquement allumer/éteindre l'appareil à condition qu'il ait été placé ou installé dans sa position d'utilisation normale prévue et qu'ils soient surveillés ou aient reçu des consignes sur la façon d'utiliser l'appareil en toute sécurité, et qu'ils comprennent les risques que cela implique. Les enfants âgés de 3 à 8 ans ne doivent pas brancher, régler ou nettoyer l'appareil, ni effectuer aucune des opérations d'entretien réalisables par l'utilisateur.

L'appareil doit être placé de manière à pouvoir accéder à la prise. Si le cordon d'alimentation est endommagé, le faire remplacer par le fabricant, un réparateur ou toute personne suffisamment qualifiée afin d'écartier tout risque.

MISE EN GARDE: Afin d'éviter tout danger lié à un réenclenchement involontaire du coupe-circuit thermique, cet appareil ne doit pas être alimenté par un dispositif de commutation externe (un minuteur par exemple) ou raccordé à un circuit qui est allumé et éteint régulièrement par la compagnie d'électricité.

MISE EN GARDE - Certains éléments de ce produit peuvent devenir très chauds et provoquer des brûlures. Il faut faire particulièrement attention lorsque des enfants et personnes vulnérables sont présentes.



MISE EN GARDE
RISQUE DE CHOC ÉLECTRIQUE
NE PAS OUVRIR
AUCUNE PIÈCE DONT L'ENTRETIEN
PEUT ÊTRE EFFECTUÉ PAR L'UTILISATEUR
NE SE TROUVE À L'INTÉRIEUR



CONSERVEZ CES INSTRUCTIONS



Guide de référence rapide

1. Les caractéristiques électriques concernant votre foyer électrique figurent sur la plaque signalétique située sur le dessus de l'appareil.
2. Pour toute question technique ou inquiétude liées à l'utilisation
3. Voir la Figure 1 pour obtenir les dimensions du foyer électrique.

Informations techniques

N° du modèle : XLF50-EU, XLF60-EU, XLF74-EU, XLF100-EU

Production de chaleur

230V 240V

Production de chaleur nominale	P_{Nom}	1.6	-	1.6	kW
--------------------------------	-----------	-----	---	-----	----

Production de chaleur minimale	P_{min}	-	-	-	kW
--------------------------------	-----------	---	---	---	----

Production de chaleur continue maximale	$P_{max,c}$	1.6	-	1.6	kW
---	-------------	-----	---	-----	----

Consommation d'électricité auxiliaire

En mode veille	eI_{SB}	0.47	-	0.49	W
----------------	-----------	------	---	------	---

avec régulation de température ambiante électronique.

Figure 1

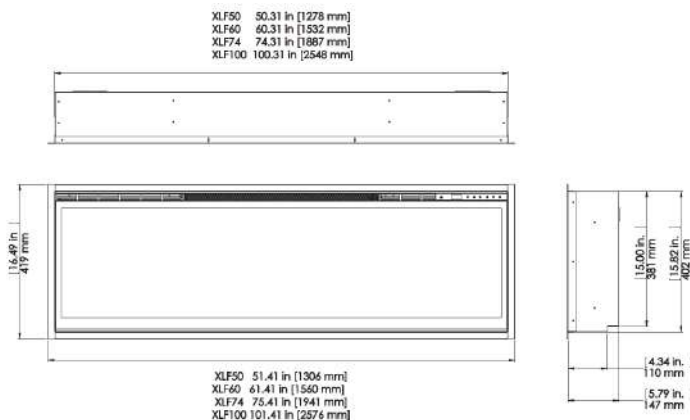

Installation du foyer

⚠ MISE EN GARDE : Veiller à ce que le foyer installé ne soit pas en contact direct avec un pare-vapeur ou un isolant de la maison, et qu'il respecte tous les codes du bâtiment locaux.

! NOTE : Un circuit de 13 ampères dédié, à fusible approprié à la tension (230-240 V) est requis.

⚠ AVERTISSEMENT : La construction et le câblage doivent être conformes aux normes et règlements de construction locaux et autres réglementations en vigueur afin de réduire les risques d'incendie, de chocs électriques ou de blessures corporelles.

⚠ AVERTISSEMENT : Pour réduire les risques d'incendie, d'électrocution ou de blessures, toujours faire appel à un électricien qualifié.

⚠ AVERTISSEMENT : Afin de réduire les risques d'incendie, éviter de conserver ou d'utiliser de l'essence, des gaz inflammables ou d'autres liquides inflammables à proximité de l'appareil de chauffage.

1. Choisir un emplacement qui n'est pas sensible à l'humidité et se trouve à distance de tous rideaux, meubles et lieux de passage fréquentés.
2. Débarrer le foyer et le reste du matériel.

! NOTE : Laisser la vitre frontale et la vitre partiellement réfléchissante dans la boîte, en lieu sûr, jusqu'à ce qu'il soit temps de les installer.

3. Ranger le foyer dans un endroit sûr, sec et à l'abri de la poussière jusqu'au moment de son installation.

Installation

⚠ MISE EN GARDE : Deux personnes seront nécessaires pour les diverses étapes de cette procédure.

Le design de ce foyer permet trois options d'installation : **encastrement partiel**, **encastrement affleurant** ou **encastrement intérieur**.

⚠ MISE EN GARDE : L'**encastrement** intérieur doit être limité à 12 mm (½ po) pour assurer une circulation d'air chaud suffisante émanant du foyer.

1. Préparer une paroi avec une ouverture de 40,6 cm (16 po) de hauteur,
 - XLF50 - 128,7 cm (50 ⅝ po)
 - XLF60 - 60 ⅝ in. (154.0 po)
 - XLF74 - 189,7 cm (74 ⅝ po)
 - XLF100 - 255,7 cm (100 ⅝ po) de largeur, avec un appui inférieur d'au **moins** 10,2 cm (4 po) de profondeur. L'appui peut être construit de façon à supporter

Installation du foyer

le devant du foyer pour pouvoir passer facilement les câbles d'alimentation électriques vers l'arrière. Il peut aussi affleurer l'arrière du foyer ; un trou doit ensuite être percé pour passer les câbles d'alimentation électrique.

! NOTE : Il est recommandé d'installer le bas du foyer à une distance entre 76,2 (30 po) et 102 cm (40 po) à partir du sol pour maintenir l'angle de vision optimal de la flamme.

⚠ AVERTISSEMENT : Ne pas tenter d'installer soi-même de nouveaux circuits. Pour réduire les risques d'incendie, d'électrocution ou de blessures, toujours faire appel à un électricien qualifié.

⚠ AVERTISSEMENT : S'assurer que l'alimentation du circuit sur lequel sera branché le foyer à la boîte

électrique est coupée jusqu'à la fin de l'installation.

2. Une garniture de 2 cm ($\frac{3}{4}$ po) est installée au préalable sur le foyer. Selon le type d'installation, cette garniture, composée de 4 pièces, peut être retirée en dévissant les vis de retenue.
3. Soulever le foyer par le dessous en saisissant les poignées arrière, et l'insérer dans l'ouverture à la profondeur désirée.
4. À l'aide d'un niveau à bulle (fourni), s'assurer que le foyer est à niveau dans le cadre. Ajuster au besoin.
5. Dans les poteaux muraux, visser quatre vis de fixation fournies à travers les quatre orifices de montage situés sur la surface intérieure du châssis du foyer (Figure 2).

Figure 2

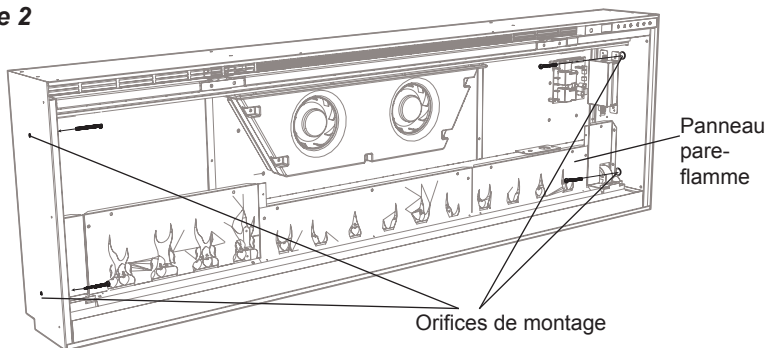

Installation du foyer

Figure 3

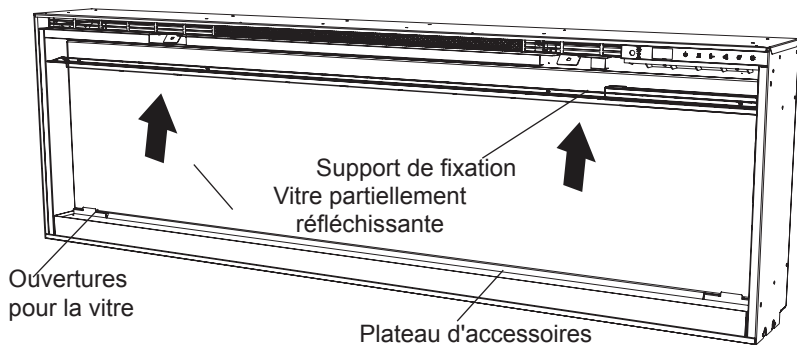

Pour prévenir tout risque de décharges électriques, ce foyer électrique **NON** étanche à l'eau doit être installé de façon à éviter que de l'eau s'y infiltre. Il doit être installé loin des douches, baignoires, etc. Ne jamais installer le foyer à un endroit où il est susceptible de tomber dans une baignoire ou dans tout autre bac à d'eau.

Étapes de montage finales

1. Repérer et retirer les 12 vis retenant le support de la vitre partiellement réfléchissante au foyer, au haut de l'ouverture, et mettre le support et les vis de côté.
2. Retirer la ventouse fournie de la cavité à l'intérieur de l'appareil (uniquement pour les foyers XLF60, XLF74 et XLF100).
3. Avant l'installation, s'assurer que la vitre frontale et la vitre partiellement réfléchissante sont propres. Les saletés peuvent être éliminées à l'aide d'un chiffon propre et sec. Pour enlever les traces de doigts et autres marques, nettoyer la vitre avec un chiffon humide. S'assurer que la vitre est complètement sèche avant de l'installer.
4. Fixer soigneusement la ventouse à la vitre partiellement réfléchissante, côté réfléchissant vers l'extérieur, et la placer dans les ouvertures de chaque côté du foyer.
5. Insérer la vitre dans le foyer et, à l'aide des vis retirées, fixer la vitre au foyer avec le support de montage fourni (Figure 3). Retirer la ventouse.
6. Répartir également les gros

Installation du foyer

accessoires à l'arrière du plateau d'accessoires (pour optimiser l'effet), puis verser délicatement et répartir également les petits accessoires dans le plateau.

7. Placer délicatement la vitre frontale dans la rainure située au bas de l'ouverture du foyer.
8. Insérer la vitre frontale dans le foyer et la fixer à l'aide des vis et de la clé hexagonale fournies. (Figure 4).

! NOTE : S'assurer que la ventouse et la clé hexagonale sont conservées pour tout entretien

Câblage fixe

Dans certains pays, cet appareil est fourni sans prise, conformément à la réglementation locale. Si tel est le cas, cet appareil doit être installé par un installateur dûment qualifié, et les dispositifs de déconnexion doivent être incorporés dans le câblage fixe, conformément aux règles de câblage locales.

Figure 4

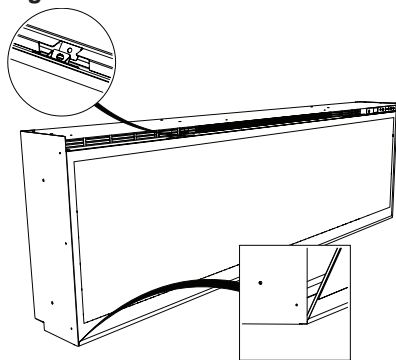

Utilisation

Utilisation générale

⚠ AVERTISSEMENT : Ce foyer électrique doit être installé correctement avant son utilisation.

Le foyer est doté de la technologie ComfortSaver™ qui adapte automatiquement la vitesse du ventilateur et la puissance de l'appareil de chauffage en fonction des réglages précis du thermostat dans la pièce, en toute sécurité. Lorsque l'appareil de chauffage a réchauffé la pièce à la température indiquée, son ventilateur et son élément chauffant continuent de fonctionner à un niveau bas, afin de maintenir la température ambiante voulue. Si la température de la pièce augmente de façon appréciable (fenêtre exposée aux rayons du soleil ou chaleur émise par le chauffage central), l'appareil de chauffage se désactive et se réactive périodiquement pour faire circuler l'air autour du foyer. Lorsque la température ambiante diminue, l'appareil de chauffage se remet en marche et reste allumé de manière constante.

! NOTE : Le foyer est conçu de façon à ce que le ventilateur fonctionne continuellement lorsque l'appareil de chauffage est allumé.

! NOTE : L'élément chauffant conserve la chaleur après avoir été éteint ; après un délai de

refroidissement de 2 minutes, le ventilateur s'éteint complètement.

Utilisation de la télécommande

Le foyer est fourni avec une télécommande infrarouge multifonctions.

! NOTE : Pour qu'elle fonctionne correctement, la télécommande doit être pointée vers l'avant de l'unité.

Commandes

Le foyer peut être commandé à l'aide des commandes manuelles situées dans la partie supérieure droite du foyer ou à distance (Figures 5 et 6).

A. Veille

Met en marche et arrête le foyer.

→ Activé en appuyant sur la touche de veille (Standby) de la télécommande ou du foyer.

- Le foyer se met en marche en activant les mêmes fonctions qui étaient réglées au moment de l'arrêt, et la température d'admission est indiquée sur l'afficheur.

! NOTE : À la pression de n'importe quelle touche du foyer, la température d'admission apparaît sur l'afficheur pendant 7 secondes.

B. Effets flamme

Active et désactive l'effet de flamme.

→ Activé en appuyant sur la  touche de la télécommande.

Figure 5

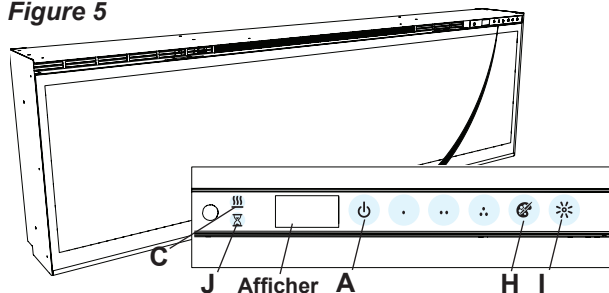

C. Activation/désactivation de la chaleur

Active et désactive l'appareil de chauffage.

→ Activé en appuyant sur la  touche de la télécommande.

- Indiqué par  l'icône ; la température programmée clignote sur l'afficheur, puis la température d'admission s'affiche avant la désactivation.

! NOTE : Une fois l'appareil de chauffage désactivé, le ventilateur continue de fonctionner pendant 2 minutes avant de s'arrêter.

! NOTE : Le foyer peut fonctionner en **mode de chauffage seulement**. Lorsque le foyer fonctionne en mode de chauffage seulement,  l'icône apparaît de façon continue sur l'afficheur.

! NOTE : Au cours de la première utilisation, l'appareil de chauffage peut dégager une légère odeur

Figure 6

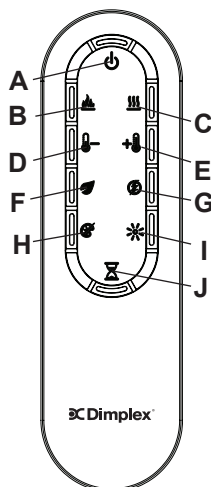

inooffensive. Cette situation, provoquée par le chauffage initial des composants internes du foyer, est normale et ne devrait plus se reproduire.

D. Réduction de la température

Diminue le réglage de température.

→ Réglé en appuyant à répétition sur la touche correspondante de la télécommande.*

- Indiqué par la réduction de la température programmée sur l'afficheur et par la réduction de la vitesse du ventilateur permettant de diminuer la chaleur émise dans la pièce.**

E. Augmentation de la température



Augmente le réglage de température.

→ Réglé en appuyant à répétition sur la touche correspondante de la télécommande.*

- Indiqué par la hausse de la température programmée sur l'afficheur et par l'accélération du ventilateur permettant d'augmenter la chaleur émise dans la pièce.

* À la première pression de la touche, la température programmée apparaît sur l'afficheur pendant 2 secondes.

** La température peut être réglée de 5 °C à 37 °C (41 °F à 99 °F).

! NOTE : Sur le foyer, maintenir les touches  et  pendant deux secondes permet d'alterner entre les échelles de température °C et °F.

F. Utilisation du mode Eco

Si activé, fait fonctionner l'élément chauffant à une puissance réduite.

→ Réglé en appuyant sur la touche correspondante de la télécommande lorsque l'appareil de chauffage est en marche.

- Indiqué sur l'afficheur et par la vitesse réduite du ventilateur.

G. Surcroît de chauffage



Active et désactive le surcroît de chauffage. L'appareil fonctionne à sa pleine puissance.

→ Activé et réglé en appuyant à répétition sur la touche correspondante de la télécommande.

- Indiqué par le fonctionnement de l'appareil de chauffage à pleine capacité pendant une durée déterminée par l'utilisateur afin de réchauffer rapidement une pièce ou un endroit froid. Cette fonction peut être réglée pour un maximum de 20 minutes, par tranches de 5 minutes.

Désactivation de la fonction de chauffage

Si désiré, selon la saison, la fonction de chauffage du foyer peut être désactivée. Les autres commandes continueront de fonctionner de la façon décrite dans le manuel.

En appuyant simultanément sur les touches  et  du foyer et en les maintenant enfoncées pendant 2 secondes, la fonction de chauffage se désactive et se réactive.

! NOTE : Lorsque la fonction de chauffage est désactivée et qu'une des fonctions de chauffage est utilisée, l'afficheur indique « -- ».

H. Thèmes de couleur

Le foyer comporte différentes combinaisons de couleurs pour le préréglage de l'éclairage.

→ Changé en appuyant à répétition sur la touche correspondante de la télécommande ou du foyer.

Utilisation

- Alterne entre les différents paramètres de préréglage de l'éclairage du foyer, soit les diverses combinaisons de couleurs des flammes et des accessoires.

! NOTE : Deux des thèmes du cycle représentent un prisme, et le foyer alterne entre une variété de couleurs.

Le fait d'appuyer sur  interrompt le cycle et règle le foyer à la couleur préférée, ce qui est indiqué par un cercle plein. Lorsque le foyer est en mode « prisme » et qu'il présente les couleurs en alternance, un cercle rotatif est affiché.

I. Luminosité

Modifie la luminosité de l'éclairage du foyer.

- Réglé en appuyant à répétition sur la touche correspondante de la télécommande ou du foyer.
- Indiqué par le changement du deuxième caractère sur l'afficheur qui indique : « H » (élevée) et « L » (basse).

J. Minuterie de mise en veille

La minuterie de mise en veille peut être réglée pour arrêter automatiquement le foyer après un délai prédéfini (de 30 minutes à 8 heures).

- Pour régler la minuterie, appuyer plusieurs fois sur la touche de la minuterie de la télécommande

jusqu'à ce que le délai désiré s'affiche.

- L'afficheur indiquera les différents délais réglés. Une fois que la minuterie se met en marche, appuyer sur la  touche pour afficher le temps résiduel avant que l'appareil ne s'arrête.

! NOTE : Il est possible d'annuler la mise en veille en tout temps en appuyant  à répétition sur la touche jusqu'à ce que la minuterie n'affiche plus rien.

Réarmement du disjoncteur du circuit de la température

En cas de surchauffe de l'appareil de chauffage, un disjoncteur automatique éteindra complètement le foyer, qui ne pourra pas être remis en marche tant que le disjoncteur n'aura pas été réarmé. Si la touche  du foyer est pressée, le message Er2 apparaît sur l'afficheur. On peut le réarmer en désactivant le foyer sur le tableau de coupure générale et en attendant 5 minutes avant de le remettre en marche.

⚠ MISE EN GARDE : S'il est nécessaire de réarmer constamment l'appareil de chauffage, le désactiver au tableau de coupure générale et appeler le Service d'assistance technique.

Remplacement de la pile de la télécommande

Pour remplacer la batterie :

1. Ouvrir le compartiment à pile de la télécommande.
2. Installer correctement une pile de 3 volts (CR2032 [longue durée] ou CR2025) dans le compartiment à pile. 
3. Refermer le compartiment à pile.

La pile usagée doit être recyclée ou éliminée de façon adéquate. Vérifiez auprès des autorités locales ou de votre détaillant pour voir s'ils peuvent vous donner des conseils en matière de recyclage dans votre région

⚠ AVERTISSEMENT : Débrancher l'alimentation et laisser l'appareil de chauffage refroidir avant toute opération de maintenance ou de nettoyage afin de réduire les risques d'incendie, de choc électrique ou de blessures corporelles.

! NOTE : Le foyer ne doit pas être mis en marche si de la poussière ou des saletés se sont accumulées sur l'appareil, car cela pourrait entraîner une accumulation de chaleur qui pourrait à son tour causer des dommages. Pour cette raison, le foyer doit être inspecté régulièrement, selon ses conditions d'utilisation, et au moins une fois par année.

Nettoyage de la vitre partiellement réfléchissante

La vitre partiellement réfléchissante a été nettoyée à l'usine, lors de l'assemblage. Cependant, pendant le transport, l'installation, la manipulation, etc., la vitre partiellement réfléchissante peut se couvrir de particules de poussière. Pour les faire disparaître, épousseter la vitre à l'aide d'un chiffon propre et sec.

Pour enlever les traces de doigts ou autres marques, nettoyer la vitre partiellement réfléchissante avec un chiffon humide. Pour éviter les traces d'eau, la vitre partiellement



Entretien

réfléchissante doit être entièrement essuyée à l'aide d'un chiffon non pelucheux. Pour éviter les rayures, ne pas utiliser de nettoyeurs abrasifs.

Nettoyage des surfaces du foyer

Ne pas utiliser autre chose qu'un chiffon humide pour nettoyer les surfaces peintes du foyer. Ne pas utiliser de nettoyeurs abrasifs.

Recyclage

Les appareils électriques en fin de vie ne doivent pas être jetés avec les ordures ménagères. Veuillez recycler dans les centres existants. Contactez les services publics ou le fournisseur de l'appareil pour obtenir des conseils de recyclage pertinents dans votre pays.



droits statutaires, lesquels ne sont pas affectés par la présente garantie. Si vous avez besoin d'un service après-vente, veuillez contacter notre service client au numéro inscrit sur votre carte de garantie. Prévoyez d'avoir à disposition le numéro du modèle, la gamme, la date d'achat et la nature de la panne pour pouvoir nous les donner lors de votre appel. Le bureau du service client pourra vous conseiller sur les éventuelles pièces de rechange à commander.

Pour éviter des risques de perte ou de détérioration et ne pas retarder le service, veuillez ne pas nous renvoyer votre appareil défectueux.

Veuillez conserver votre reçu comme preuve d'achat.







Service après-vente

Votre produit est garanti un an à compter de la date d'achat.

Au cours de cette période, nous nous engageons à réparer ou échanger ce produit sans frais (hors lampes et sous réserve de disponibilité), à condition de l'avoir installé et utilisé conformément aux présentes instructions.

Vos droits en vertu de la présente garantie sont complémentaires à vos



	Bun venit și mulțumiri.	63
	INSTRUCȚIUNI IMPORTANTE	64
	Ghid rapid de referințe.	66
	Instalarea șemineului	67
	Operarea	71
	Întreținerea.	75

Apelați întotdeauna la ajutorul un tehnician calificat sau la o unitate service pentru a repara acest șemineu.

! OBSERVAȚIE: Proceduri și tehnici considerate suficient de importante pentru a fi evidențiate.

⚠ ATENȚIE: Proceduri și tehnici care, dacă nu sunt urmate cu atenție, vor conduce la deteriorarea echipamentului.

⚠ AVERTISMENT: Proceduri și tehnici care, dacă nu sunt urmate cu atenție, vor expune utilizatorul la riscuri precum incendiu, vătămare gravă sau deces.

i Bun venit și mulțumiri

Vă mulțumim și vă felicităm pentru achiziția șemineului electric de la Dimplex. Vă rugăm să observați amplasarea numărului de model și de serie ale acestui produs. Este important să le puteți găsi în cazul în care aveți nevoie de asistență tehnică.

Eticheta cu
modelul și
numărul de serie

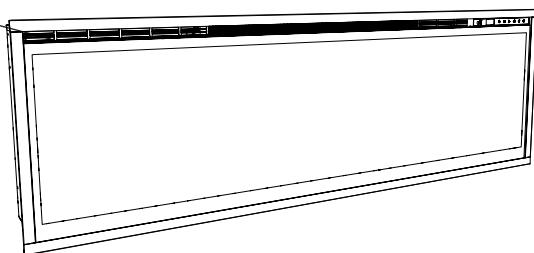

Citiți cu atenție și păstrați aceste instrucțiuni.

⚠ ATENȚIE: Citiți cu atenție toate instrucțiunile și avertizările înainte de a începe instalarea. Nerespectarea acestor instrucțiuni poate conduce la electrocutare, incendiu și va anula garanția.

INTRUCȚIUNI IMPORTANTE

Recomandări importante referitoare la siguranță

Pentru a se reduce riscul de incendiu, electrocutare și vătămare a persoanelor, la utilizarea aparatelor electrice trebuie respectate măsuri elementare de precauție, incluzând următoarele:

Dacă aparatul este deteriorat, consultați furnizorul înainte de instalarea și utilizarea acestuia.

Nu folosiți acest aparat în imediata vecinătate a camerei de baie, a dușului sau a piscinei.

A nu se folosi în aer liber.

Acest aparat nu trebuie amplasat direct deasupra sau dedesubtul unei prize fixe sau cutii de racord.

AVERTISMENT : Aparatul este prevăzut cu simbolul Avertizare care indică faptul că nu trebuie acoperit sau are o etichetă pe care scrie Nu acoperiți. Nu acoperiți sau obstrucționați în niciun fel grilajul de evacuare a căldurii aflat în partea de sus a aparatului. Dacă aparatul este acoperit accidental, acesta se va supraîncălzi. Nu amplasați țesături sau articole de îmbrăcăminte pe aparat și nu obstrucționați circulația aerului în jurul acestuia, de exemplu cu draperii sau mobilier, deoarece s-ar putea supraîncălzi și prezenta pericol de incendiu.

În caz de defectare, scoateți radiatorul din priză. Scoateți aparatul din priză atunci când nu este folosit pentru perioade mari de timp. Cablul de alimentare trebuie pus pe partea dreaptă a radiatorului, departe de zona de evacuare a căldurii de sub aparat.

Chiar dacă acest aparat respectă normele de siguranță, nu recomandăm utilizarea acestuia pe carpete groase sau pe covoare cu fire lungi.

Acest aparat poate fi utilizat de copiii cu vârsta mai mare de 8 ani, de persoanele cu capacități fizice, senzoriale sau mentale reduse sau de persoanele fără cunoștințe sau experiență doar sub supraveghere sau după o scurtă instruire care să le ofere informațiile necesare despre utilizarea sigură a aparatului și să le permită să înțeleagă pericolele la care se expun. Copiii nu

INSTRUȚIUNI IMPORTANTE

trebuie să se joace cu acest aparat. Curățarea și întreținerea curentă nu trebuie efectuate de copii nesupravegheați.

Copiii cu vârsta sub 3 ani nu trebuie lăsați să se apropie de aparat dacă nu sunt supravegheați permanent. Copiii cu vârsta între 3 și 8 ani au voie doar să pornească/oprească aparatul cu condiția ca aparatul să fie amplasat sau instalat în poziția normală de funcționare și doar dacă aceștia sunt supravegheați sau instruiți cu privire la utilizarea în siguranță a aparatului și înțeleg pericolele la care se expun. Copiii cu vârsta între 3 și 8 ani nu au voie să conecteze la priză, să regleze și să curețe aparatul și nu au voie să realizeze întreținerea efectuată de utilizator.

Aparatul trebuie poziționat în așa fel încât ștecherul să fie accesibil.

În cazul în care cablul de alimentare este deteriorat, acesta trebuie înlocuit de către producător, un tehnician de service sau o persoană cu o calificare asemănătoare, pentru a evita orice pericol.

ATENȚIE: Pentru a evita riscurile cauzate de resetarea necorespunzătoare a întrerupătorului de protecție termică, acest aparat nu trebuie alimentat printr-un dispozitiv de comutare extern, cum ar fi un temporizator și nu trebuie conectat la un circuit care este cuplat și decuplat în mod regulat de rețea.

ATENȚIE - Unele piese ale acestui produs pot deveni foarte fierbinți și pot provoca arsuri. A se acorda o atenție deosebită în situațiile în care există copii și persoane vulnerabile.



ATENȚIE
PERICOL DE ELECTROCUTARE
NU DESCHIDEȚI
ÎN INTERIOR NU EXISTĂ PIESE CE
POT FI REPARATE DE UTILIZATOR



PĂSTRAȚI ACESTE INSTRUȚIUNI



Ghid rapid de referință

1. Informațiile privind specificațiile electrice ale șemineului electric pot fi găsite pe eticheta de clasificare aflată în partea superioară a unității.
 2. Dacă aveți întrebări sau nelămuriri de natură tehnică
 3. Pentru dimensiunile șemineului, consultați Figura 1.
- privind funcționarea șemineului sau doriți o intervenție tehnică, contactați departamentul relevant de relații cu clienții, așa cum se specifică în fișa de garanție.

Informații tehnice

Nr. model: XLF50-EU, XLF60-EU, XLF74-EU, XLF100-EU

Căldură emisă **230V 240V**

Căldură nominală emisă	P_{Nom}	1.6	-	1.6	kW
------------------------	-----------	-----	---	-----	----

Căldură minimă emisă	P_{min}	-	-	-	kW
----------------------	-----------	---	---	---	----

Căldură maximă emisă continuu	$P_{max,c}$	1.6	-	1.6	kW
-------------------------------	-------------	-----	---	-----	----

Consum auxiliar de electricitate

În modul de așteptare	eI_{SB}	0.47	-	0.49	W
-----------------------	-----------	------	---	------	---

cu controlul electronic al temperaturii camerei

Figura 1

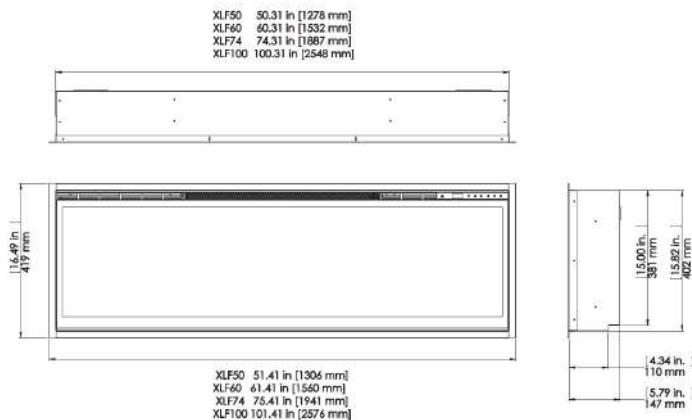

Instalarea șemineului

⚠ ATENȚIE: Este necesar ca poziția de instalare să nu permită contactul direct al șemineului cu bariera sau izolația de vapori a clădirii și să respecte toate codurile de construcții în vigoare la nivel local.

! OBSERVAȚIE: Este necesar un circuit separat, cu siguranță adecvată, de 13 amperi și cu o tensiune corespunzătoare (230-240 V).

⚠ ATENȚIE: Pentru a preveni riscul de incendiu, electrocutare sau vătămare a persoanelor, construcțiile și conexiunile electrice trebuie să respecte normele locale specifice de construcție și alte reglementări aplicabile.

⚠ ATENȚIE: Pentru a reduce riscul de incendiu, electrocutare sau vătămare a persoanelor, apelați întotdeauna la ajutorul unui electrician autorizat.

⚠ ATENȚIE: Pentru reducerea pericolului de incendiu, nu depozitați sau utilizați benzină sau alt tip de gaze sau lichide inflamabile în apropierea radiatorului.

1. Alegeți o locație potrivită care nu este susceptibilă la umezeală, departe de draperii, mobilă și trafic intens.
2. Despachetați șemineul și accesoriile din cutie.

! OBSERVAȚIE: Lăsați sticla frontală și pe cea parțial reflectorizantă, în siguranță, în cutie până la momentul când trebuie montate.

3. Depozitați șemineul într-un loc sigur, uscat și ferit de praf până când sunteți pregătiți să îl instalați.

Instalarea

⚠ ATENȚIE: Pentru anumite etape ale instalării poate fi necesară prezența a două persoane.

Soluția constructivă a acestei unități permite trei opțiuni de instalare: **parțial retras, montare la nivel sau sub suprafață.**

⚠ ATENȚIE: Montajul sub suprafață trebuie limitat la ½ in. (12 mm), pentru a se asigura evacuarea unui volum de aer cald adecvat din zona șemineului.

1. Pregătiți un perete cu o degajare cu ramă de 16 in. (40,6 cm) înălțime,
 - XLF50 - 50 ⅝ in. (128,7 cm)
 - XLF60 - 60 ⅝ in. (154,0 cm)
 - XLF74 - 74 ⅝ in. (189,7 cm)
 - XLF100 - 100 ⅝ in. (255,7 cm) lățime, cu un prag inferior de **minimum** 4 in. (10,2 cm) lățime. Pragul poate fi construit pentru a susține partea frontală a unității și a permite cablurilor de alimentare să treacă prin spatele

Instalarea șemineului

unității sau la nivel cu partea din spate a acesteia și să prezinte un orificiu perforat pentru trecerea cablurilor electrice.

! OBSERVAȚIE: Pentru a se menține un unghi optim de vizualizare a flăcării se recomandă ca partea inferioară a unității să se instaleze la 30 in. (76,2 cm) și 40 in. (102 cm) de podea.

⚠ ATENȚIE: Nu încercați să vă conectați propriile circuite noi. Pentru a reduce riscul de incendiu, electrocutare sau vătămare a persoanelor, apelați întotdeauna la ajutorul unui electrician autorizat.

⚠ ATENȚIE: Este necesar ca alimentarea electrică a circuitului șemineului ce urmează a fi instalat să fie oprită din tabloul electric până la finalizarea instalării.

2. Unitatea dispune de o ramă

premontată de $\frac{3}{4}$ in. (2,0 cm). În funcție de instalare, aceasta poate fi demontată prin scoaterea șuruburilor de fixare și a celor 4 piese ale ramei.

3. Ridicați șemineul apucând de dedesubt și de mânerele situate în spate și introduceți-l în degajare până la adâncimea dorită.
4. Cu ajutorul nivelei (furnizate), verificați dacă șemineul este la nivel cu rama. Reglați dacă este necesar.
5. Introduceți cele patru șuruburi de montare furnizate prin cele patru orificii din partea interioară a carcasei șemineului, în stâlpii pentru pereți despărțitori (Figura 2).

Figura 2



Figura 3



Pentru a preveni electrocutarea, această unitate electrică **NU** este etanșă la apă și trebuie instalată astfel încât să se prevină pătrunderea apei. Unitatea trebuie instalată la distanță de dușuri, căzi, etc. Nu poziționați șemineul într-un loc de unde poate cădea într-o cadă sau alt recipient cu apă.

Asamblarea finală

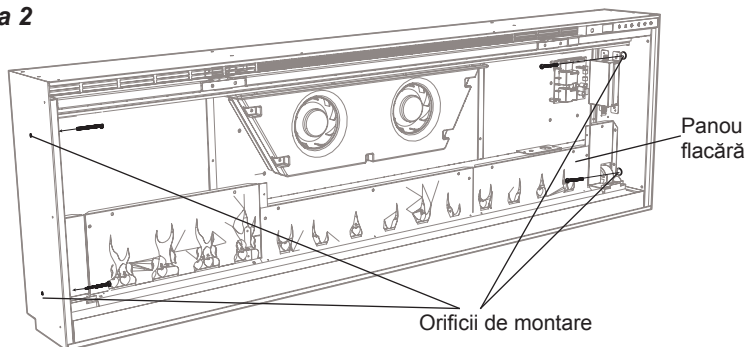
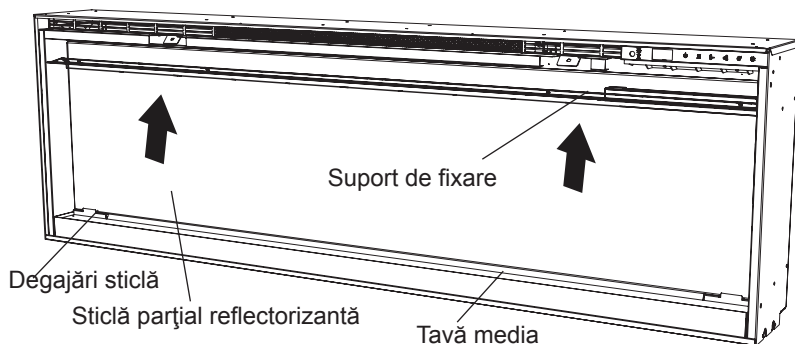
1. Identificați și desfaceți cele 12 șuruburi de fixare a suportului din sticlă reflectorizantă pe unitate, de pe partea superioară a degajării și puneți deoparte suportul și șuruburile.
2. Scoateți ventuza furnizată din cavitatea interioară a unității (doar la modelele XLF60, XLF74 și XLF100).
3. Anterior montajului verificați dacă sticla frontală și cea parțial

reflectorizantă sunt curate. Particulele pot fi îndepărtate prin ștergere ușoară cu o lavetă curată și uscată. Pentru a îndepărta amprente sau alte urme, sticla poate fi ștearsă cu o lavetă umedă. Este necesar ca sticla să fie complet uscată anterior instalării.

4. Fixați cu atenție ventuza pe sticla parțial reflectorizantă, cu partea reflectorizantă înspre exterior, apoi puneți sticla în degajările din fiecare laterală a unității.
5. Înclinați sticla în unitate, apoi, cu ajutorul șuruburilor de fixare demontate, fixați sticla în unitate cu suportul furnizat (Figura 3). Îndepărtați ventuza.
6. Poziționați la distanță egală media mare în tava aferentă, de-a lungul părții posterioare a acesteia (pentru un efect

Instalarea șemineului

de mediu optim), apoi turnați cu atenție și distribuiți uniform media mică în tavă.

7. Poziționați cu atenție sticla frontală pe buza din partea de jos a degajării șemineului.
8. Înclinați sticla frontală în unitate și fixați-o cu șuruburile și cheia Inbus furnizate. (Figura 4).

! OBSERVAȚIE: Păstrați ventuza și cheia Inbus pentru eventuale operații de întreținere sau service.

Circuitul electric fix

În anumite țări, acest aparat nu este dotat cu ștecher pentru a fi conform cu reglementările locale. În astfel de cazuri, aparatul trebuie să fie instalat de către un instalator calificat corespunzător, iar comenzile pentru deconectare trebuie să fie integrate în conexiunile fixe, conform cu reglementările privind conexiunile electrice în vigoare la nivel local.

Figura 4

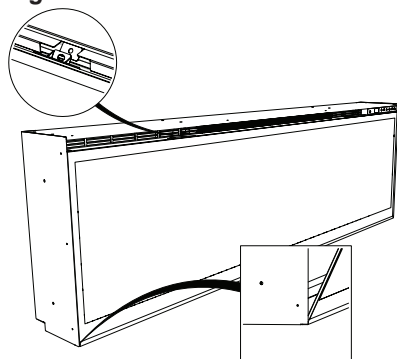

Operarea

Operarea generală

⚠ ATENȚIE: Acest șemineu electric trebuie să fie instalat corespunzător înainte de a fi utilizat.

Acest șemineu funcționează pe baza tehnologiei ComfortSaver™ care reglează automat turația ventilatorului și puterea radiatorului, pentru a se potrivi sigur și precis necesităților încăperii, în funcție de setarea termostatului. Încălzitorul funcționează astfel: odată ce temperatura camerei atinge valoarea setată, ventilatorul și radiatorul funcționează constant la nivel redus, pentru a menține temperatura dorită. Dacă temperatura camerei crește considerabil, adică soarele strălucește printr-o fereastră sau pornește o unitate de încălzire centrală, radiatorul se va dezactiva și reactiva periodic, pentru a circula aerul în jurul unității, până la scăderea temperaturii camerei, când este necesară funcționarea constantă a radiatorului.

! OBSERVAȚIE: Unitatea este proiectată astfel încât ventilatorul să funcționeze constant atunci când este pornit radiatorul.

! OBSERVAȚIE: Elementul păstrează căldură reziduală după dezactivare. Este necesară o perioadă de răcire de 2 minute înainte ca ventilatorul să se oprească

complet. În acest timp căldura este oprită.

Aționarea de la distanță

Șemineul este furnizat cu o telecomandă IR multifuncțională.

! OBSERVAȚIE: Pentru a funcționa corect, telecomanda trebuie să fie îndreptată spre partea din față a unității.

Comenzi

Unitatea poate fi controlată fie din comenzile manuale, situate în partea din dreapta-sus a șemineului, fie din telecomandă (Figurile 5 și 6).

A. Modul "în așteptare"

Pornește și oprește unitatea.

→ Se activează prin apăsarea butonului „în așteptare” de pe telecomandă sau de pe unitate.

- Unitatea se va porni cu aceleași funcții la care a fost setată înainte de a fi oprită, iar pe afișaj va fi indicată temperatura de admisie.

! OBSERVAȚIE: La apăsarea oricărui buton de pe unitate, temperatura de admisie este afișată timp de 7 secunde.

B. Simulatorul de flacără

Pornește și oprește simulatorul de flacără.

→ Se activează prin apăsarea butonului  de pe telecomandă.

🔑 Operarea

Figura 5





Figura 6

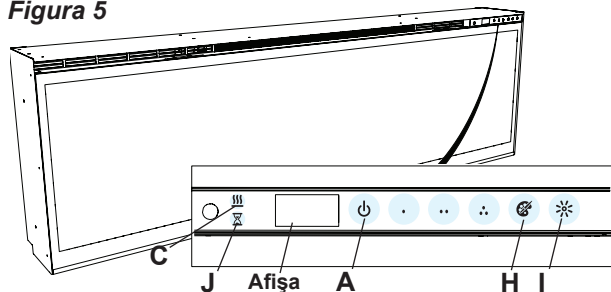
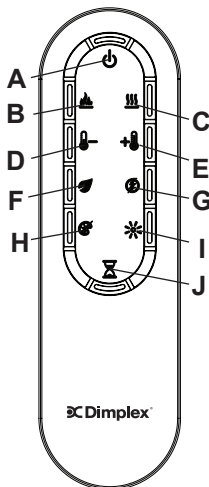

C. Căldură PORNIT/OPRIT

Pornește și oprește radiatorul.

→ Se activează prin apăsarea butonului  de pe telecomandă.

- Este indicată de pictograma  iar temperatura setată se va aprinde intermitent pe afișaj, apoi va fi afișată temperatura de admisie, înainte de dezactivarea unității.

! OBSERVAȚIE: După ce radiatorul este oprit, ventilatorul va continua să funcționeze pentru încă 2 minute și apoi se va opri.

! OBSERVAȚIE: Unitatea poate funcționa **și doar în Modul "Căldură"**. Atunci când unitatea funcționează numai cu radiatorul, pictograma  va fi afișată în mod continuu.

! OBSERVAȚIE: Încălzitorul poate degaja un miros ușor, inofensiv atunci când este folosit pentru prima dată. Acest miros este un aspect normal și este cauzat de încălzirea pentru

prima dată a elementelor interne ale radiatorului, iar acest fapt nu se va mai repeta.

D. Reducerea temperaturii

Reduce valoarea temperaturii setate.

→ Se reglează prin apăsarea în mod repetat a butonului corespundent de pe telecomandă.*

- Este indicată de reducerea temperaturii setate pe afișaj și de reducerea turației ventilatorului, pentru reducerea cantității de căldură proiectate în cameră.**

E. Creșterea temperaturii

Crește valoarea temperaturii setate.



Operarea

→ Se reglează prin apăsarea în mod repetat a butonului corespondent de pe telecomandă.*

- Este indicată de creșterea temperaturii setate pe afișaj și de creșterea turației ventilatorului, pentru sporirea cantității de căldură proiectate în cameră.

* Prima dată când este apăsat butonul se afișează temperatura setată curent timp de 2 secunde.

** Temperatura poate fi reglată între 5°C și 37°C (între 41°F și 99°F).

! OBSERVAȚIE: Ținând apăsat butonul  și butoanele  de pe unitate timp de două secunde se va schimba unitatea de măsură a temperaturii din °C în °F sau invers.

F. Funcționare eco

Atunci când este activat, radiatorul funcționează într-o plajă de putere redusă.

→ Se reglează prin apăsarea butonului aferent de pe telecomandă, atunci când radiatorul este activat.

- Este indicat pe afișaj iar turația ventilatorului este redusă.

G. Impuls căldură



Pornește și oprește impulsul radiatorului. Unitatea funcționează la puterea nominală maximă.

→ Se activează și reglează prin apăsarea în mod repetat a butonului aferent de pe telecomandă.

- Este indicat de funcționarea radiatorului la maximum, un timp stabilit de utilizator, pentru a încălzi rapid o încăpere/un spațiu rece. Funcția impuls căldură poate fi activă pentru maximum 20 de minute, în trepte de 5 minute.

Dezactivarea căldurii

Dacă se dorește, în funcție de sezon, radiatorul, cu care este dotată unitatea, poate fi dezactivat. Comenzile rămase continuă să fie funcționale așa cum se precizează în acest manual.

Prin apăsarea butonului  și a butoanelor  de pe unitate, în același timp, și menținerea lor apăsată timp de 2 secunde se dezactivează sau activează radiatorul.

! OBSERVAȚIE: Atunci când radiatorul este dezactivat și sunt utilizate funcții de căldură, pe afișaj apare „---”.

H. Opțiuni de culoare

Unitatea dispune de diferite combinații presetate de lumini ambientale colorate.

→ Acestea pot fi schimbate prin apăsarea în mod repetat a butonului aferent de pe telecomandă sau de pe unitate.

- Parcurge ciclic diversele lumini ambientale prestabilite ale unității, acestea incluzând și diverse

Operarea

combinații de culori ale bazei flăcării și iluminatului media.

! OBSERVAȚIE: Două dintre temele ciclului sunt prisme, în care unitatea parcurge ciclic o varietate de culori. Prin apăsarea butonului

 se oprește parcurgerea ciclică a schemei de culori și menține culoarea dorită, indicată de un cerc complet. Atunci când unitatea este pe prismă și parcurge ciclic culorile, este afișat un cerc care se rotește.

I. Luminozitate

Modifică intensitatea luminoasă a luminilor din unitate.

→ Acestea pot fi schimbate prin apăsarea în mod repetat a butonului aferent de pe telecomandă sau de pe unitate.

- Este indicată de cea de-a doua cifră de pe afișaj, care schimbându-se va arăta: „H” (ridică) și „L” (redusă).

J. Cronometru cu oprire automată

Cronometrul cu oprire automată poate fi setat pentru a opri în mod automat șemineul după un interval de timp prestabilit (de la 30 de minute la 8 ore).

→ Pentru a seta cronometrul apăsați butonul cronometrului de pe telecomandă în mod repetat, până când este afișată durata dorită.

- Ecranul afișează durate diferite pe măsură ce este reglat. După pornirea cronometrului, prin apăsarea butonului  va fi afișat intervalul de timp rămas până la oprirea automată a unității.

! OBSERVAȚIE: Cronometrul cu oprire automată poate fi anulat în orice moment prin apăsarea butonului  în mod repetat în mod repetat până ce cronometrul nu va mai afișa nimic.

Resetarea disjuncteurului de protecție termică

În cazul supraîncălzirii radiatorului, un disjuncteur automat va închide întreaga unitate și nu va reporni în absența unei resetări. Dacă este apăsat butonul  de pe unitate, pe aceasta este afișat Er2. Resetarea poate fi efectuată prin oprirea unității folosind întrerupătorul principal, apoi așteptând 5 minute înainte de a reporni unitatea.

⚠ ATENȚIE: Dacă trebuie să resetezi în permanență radiatorul, închideți unitatea de la întrerupătorul principal și solicitați asistență tehnică.

Înlocuirea bateriei telecomenzii

Pentru a înlocui bateria:

1. Glisați capacul bateriei telecomenzii spre poziția deschis.
2. Instalați corect o baterie 3 V (CR2032 [durată de exploatare extinsă] sau CR2025) în suportul de baterie. 
3. Închideți capacul bateriei.

Bateria trebuie reciclată sau eliminată corespunzător. Pentru recomandări privind reciclarea în zona dumneavoastră consultați autoritățile locale sau comerciantul.

⚠ ATENȚIE: Pentru a reduce riscul de incendiu, electrocutare sau rănire personală scoateți din priză și lăsați radiatorul să se răcească înainte de a încerca orice operațiune de întreținere sau curățare.

! OBSERVAȚIE: Șemineul nu trebuie utilizat atunci când se adună mizerie sau praf pe unitate sau în interiorul acesteia, deoarece poate rezulta o acumulare de căldură, urmată de daune. Din acest motiv, radiatorul trebuie verificat regulat, în funcție de condițiile de utilizare, la intervale de minimum un an.

Curățarea sticlei parțial reflectorizante

Sticla parțial reflectorizantă este curățată în fabrică în timpul operațiunilor de asamblare. Pe parcursul transportului, instalării, manipulării etc., pe sticla parțial reflectorizantă se pot depune particule de praf; acestea pot fi îndepărtate prin ștergere ușoară cu un material curat și uscat.

Pentru a îndepărta amprentele degetelor sau alte urme, sticla parțial reflectorizantă poate fi ștearsă cu o cârpă umedă. Sticla parțial reflectorizantă trebuie uscată complet prin ștergere cu o cârpă ce nu lasă scame pentru a preveni urmele de apă. Pentru a preveni



Întreținerea

zgârierea, nu utilizați soluții de curățare abrazive.

Curățarea suprafeței șemineului

Pentru a curăța suprafețele vopsite ale șemineului folosiți doar o lavetă umedă. Nu folosiți agenți de curățare abrazivi.

Reciclarea

La sfârșitul perioadei de exploatare a aparatului electric, nu aruncați produsul împreună cu deșeurile menajere. Vă rugăm să reciclați acolo unde există această posibilitate. Pentru a vă informa cu privire la centrele de reciclare din țara dumneavoastră contactați autoritățile locale sau distribuitorul.



Service post-vânzare

Produsul are garanție de un an de la data achiziției.

În cadrul acestei perioade, ne obligăm să reparăm sau să înlocuim produsul gratuit (cu excepția becurilor și în funcție de disponibilitate), cu condiția să fi fost instalat și utilizat în conformitate cu aceste instrucțiuni.







Drepturile dumneavoastră în baza prezentei garanții sunt suplimentare drepturilor statutare. La rândul lor, acestea nu sunt afectate de prezenta garanție.

Dacă aveți nevoie de service post-vânzare, contactați serviciul de asistență pentru clienți la numărul de contact de pe cardul de garanție. Este de ajutor dacă ne puteți indica numărul modelului, seria, data achiziției și natura defecțiunii atunci când sunați. În plus, serviciul de asistență pentru clienți vă poate oferi informații dacă doriți să cumpărați piese de schimb.

Vă rugăm să nu ne returnați direct produsele defecte, deoarece acestea s-ar putea pierde sau deteriora, fiind posibilă întârzierea în asigurarea unor servicii de asistență tehnică satisfăcătoare.

Vă rugăm să păstrați factura/chitanța cu care ați achiziționat produsul.



	Benvenuti e congratulazioni.	78
	ISTRUZIONI IMPORTANTI	79
	Guida di riferimento rapido	81
	Installazione del camino	82
	Funzionamento	86
	Manutenzione	90

Rivolgersi sempre a un tecnico o a un'azienda di manutenzione qualificati per far riparare questo camino.

! NOTA: Procedure e tecniche ritenute alquanto importanti da evidenziare.

! ATTENZIONE: Procedure e tecniche da osservare con attenzione, onde evitare danni all'apparecchiatura.

! AVVERTENZA: Procedure e tecniche da osservare con estrema attenzione, onde evitare l'esposizione dell'utente a rischi d'incendio e gravi lesioni personali, anche fatali.

Benvenuti e congratulazioni

Vi ringraziamo e vi porgiamo le nostre congratulazioni per avere acquistato un camino elettrico Dimplex. Vi preghiamo di prendere nota dell'ubicazione dell'etichetta indicante il modello e il numero di serie di questo prodotto, in quanto sarà importante individuarla nel caso si necessiti di assistenza tecnica.

Etichetta indicante
il modello e il
numero di serie

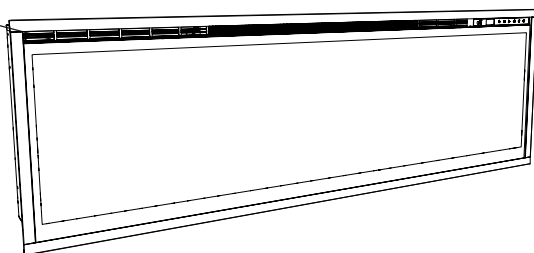

**Vi preghiamo di leggere attentamente e conservare
le presenti istruzioni.**

⚠ ATTENZIONE: Leggere con attenzione tutte le istruzioni e le avvertenze prima di iniziare l'installazione. La mancata osservanza di tali istruzioni può causare possibili scosse elettriche, pericolo d'incendio e annullare la garanzia.

ISTRUZIONI IMPORTANTI

Importanti informazioni sulla sicurezza

Quando si utilizzano apparecchiature elettriche, è necessario attenersi sempre alle precauzioni fondamentali per ridurre i rischi d'incendio, scossa elettrica e lesioni personali, compreso quanto segue:

Se l'apparecchiatura è danneggiata, consultare immediatamente il fornitore prima dell'installazione e l'utilizzo.

Non utilizzare questa apparecchiatura nelle immediate vicinanze di bagno, doccia o piscina.

Non utilizzare all'esterno.

Questa apparecchiatura non deve essere collocata direttamente sopra o sotto una presa di rete o scatola di connessione.

AVVERTENZA : L'apparecchiatura riporta il simbolo di avvertenza a indicare che non deve essere coperta, oppure è dotata dell'etichetta "Non coprire". Non coprire né ostruire in alcun modo la griglia di fuoriuscita del calore situata sopra l'apparecchiatura. Se coperta accidentalmente, l'apparecchiatura si surriscalda. Non collocare materiale o indumenti sull'apparecchiatura, né ostruire la circolazione dell'aria attorno all'apparecchiatura, ad esempio con tende o mobili, poiché ciò potrebbe provocare surriscaldamento e pericolo d'incendio.

In caso di guasto, scollegare il riscaldatore. Scollegare l'apparecchiatura se non la si utilizza per lunghi periodi di tempo. Il cavo di alimentazione deve essere posto sul lato destro del riscaldatore, lontano dall'uscita del calore sottostante l'apparecchiatura.

Sebbene questa apparecchiatura sia conforme agli standard di sicurezza, se ne sconsiglia l'utilizzo sopra tappeti spessi o tappeti a pelo lungo.

Questa apparecchiatura può essere utilizzata dai bambini a partire dagli 8 anni di età e dalle persone con abilità fisiche, sensoriali o mentali ridotte o prive di esperienza e conoscenze se supervisionati o istruiti sull'uso sicuro dell'apparecchiatura e consapevoli dei pericoli connessi. I bambini non devono giocare con l'apparecchiatura. La pulizia e la manutenzione da parte dell'utente non devono essere svolte dai bambini senza supervisione.

ISTRUZIONI IMPORTANTI

I bambini di età inferiore ai 3 anni devono essere tenuti lontani, salvo se supervisionati costantemente. I bambini di età compresa fra i 3 e gli 8 anni possono soltanto accendere/spegnere l'apparecchiatura, a condizione che siano supervisionati o che siano state fornite loro le istruzioni riguardanti l'uso sicuro dell'apparecchiatura e siano consapevoli dei pericoli connessi e che l'apparecchiatura sia collocata o installata nella posizione di esercizio prevista. I bambini di età compresa fra i 3 e gli 8 anni non devono collegare, regolare e pulire l'apparecchiatura o eseguire la manutenzione da parte dell'utente.

Questa apparecchiatura deve essere posizionata in modo tale che la spina risulti accessibile.

Se il cavo di alimentazione è danneggiato, deve essere sostituito dal produttore o dall'addetto all'assistenza o comunque da personale qualificato al fine di evitare qualsiasi pericolo.

ATTENZIONE: Al fine di evitare pericoli dovuti al ripristino involontario del dispositivo di protezione termica, questa apparecchiatura non deve essere alimentata attraverso un dispositivo di commutazione esterno, quale un timer, né connessa a un circuito che sia regolarmente attivato/disattivato dal gestore.

ATTENZIONE - Alcune parti di questo prodotto possono diventare molto calde e causare ustioni. È necessario prestare particolare attenzione in caso di presenza di bambini o persone vulnerabili.



ATTENZIONE
PERICOLO DI SCOSSE ELETTRICHE
NON APRIRE
ALL'INTERNO DELL'APPARECCHIATURA
NON SONO PRESENTI PARTI RIPARABILI
DALL'UTENTE



CONSERVARE QUESTE ISTRUZIONI



Guida di riferimento rapido

1. Le informazioni elettriche relative al camino elettrico si trovano nell'etichetta dei dati nominali situata nella parte superiore dell'unità.
2. In caso di domande tecniche o dubbi relativi al funzionamento del camino elettrico o qualora si necessiti di assistenza, contattare il servizio clienti indicato nella scheda di garanzia.
3. Per le dimensioni del camino, fare riferimento alla Figura 1.

Informazioni tecniche

Modello N.: XLF50-EU, XLF60-EU, XLF74-EU, XLF100-EU

Potenza riscaldamento **230V 240 V**

Potenza riscaldamento nominale	P_{Nome}	1.6	-	1.6	kW
--------------------------------	------------	-----	---	-----	----

Potenza riscaldamento minima	P_{min}	-	-	-	kW
------------------------------	-----------	---	---	---	----

Potenza riscaldamento continuo max	$P_{max,c}$	1.6	-	1.6	kW
------------------------------------	-------------	-----	---	-----	----

Consumo elettrico ausiliario

In modalità stand-by	eI_{SB}	0.47	-	0.49	W
----------------------	-----------	------	---	------	---

con controllo della temperatura ambiente elettronico

Figura 1

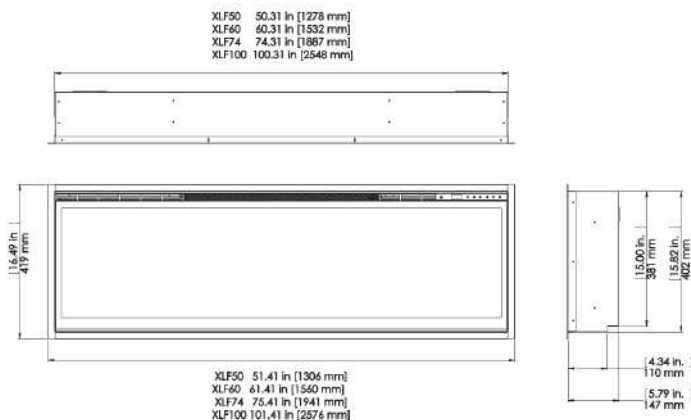



Installazione del camino

⚠ ATTENZIONE: Assicurarsi che l'installazione rispetti tutte le normative edilizie locali ed eviti che il camino entri a contatto diretto con il materiale isolante o la barriera contro il vapore dell'edificio.

! NOTA: È necessario un circuito dedicato, correttamente protetto da fusibile da 13 Amp, con tensione nominale appropriata (230-240 V).

⚠ AVVERTENZA: Le eventuali opere murarie e canalizzazioni devono essere conformi alle normative edilizie locali e agli altri regolamenti vigenti, al fine di ridurre il rischio d'incendio, scosse elettriche o lesioni personali.

⚠ AVVERTENZA: Per ridurre il rischio d'incendio, scosse elettriche o lesioni personali, avvalersi sempre di un elettricista certificato.

⚠ AVVERTENZA: Per ridurre il rischio d'incendio, non conservare o utilizzare benzina o altri liquidi o vapori infiammabili nelle vicinanze del riscaldatore.

1. Selezionare una posizione adatta che non sia soggetta a umidità e sia distante da tendaggi, mobili e punti di passaggio frequente.
2. Estrarre dalla scatola il camino e la minuteria forniti in dotazione.

! NOTA: Conservare al sicuro nella scatola il vetro anteriore e il

vetro parzialmente riflettente fino al momento dell'installazione.

3. Conservare il camino in un posto sicuro, asciutto e privo di polvere fino al momento dell'installazione.

Installazione

⚠ ATTENZIONE: Sono necessarie due persone per eseguire i vari passaggi di questa procedura.

Il design dell'unità consente tre opzioni di installazione: montaggio **a incasso parziale a filo o sub-superficiale.**

⚠ ATTENZIONE: Il montaggio **sub-superficiale** deve essere limitato a ½ in. (12 mm) per garantire un'adeguata circolazione di aria riscaldata all'esterno dell'area del focolare.

1. Preparare una parete con un'apertura incorniciata alta 16 in. (40,6 cm) e larga
 - XLF50 - 50 ⅝ in. (128,7 cm)
 - XLF60 - 60 ⅝ in. (154,0 cm)
 - XLF74 - 74 ⅝ in. (189,7 cm)
 - XLF100 - 100 ⅝ in. (255,7 cm), con una soletta inferiore della profondità di **almeno** 4 in. (10,2 cm). La soletta può essere costruita per supportare la parte anteriore dell'unità, in modo da consentire facilmente il passaggio dei cavi di alimentazione sul retro, oppure

Installazione del camino

a filo con la parte posteriore dell'unità e con un foro passante praticato per consentire l'instradamento dei fili elettrici.

! NOTA: Si raccomanda di installare la parte inferiore dell'unità a un'altezza compresa fra 30 in. (76,2 cm) e 40 in. (102 cm) dal pavimento, al fine di mantenere un angolo di visuale ottimale delle fiamme.

⚠ AVVERTENZA: Non tentare di cablare da soli nuovi circuiti. Per ridurre il rischio d'incendio, scosse elettriche o lesioni personali, avvalersi sempre di un elettricista certificato.

⚠ AVVERTENZA: Accertarsi che il circuito su cui sarà installato il camino disponga di un interruttore di potenza sul pannello di servizio fino al completamento dell'installazione.

2. L'unità è fornita con un profilo integrato di $\frac{3}{4}$ in. (2 cm). In base al tipo di installazione, questo

profilo può essere rimosso togliendo le viti di fissaggio e le 4 parti che compongono il profilo.

3. Sollevare il camino, sostenendolo dalla parte inferiore e dalle maniglie situate nel retro e inserirlo nell'apertura alla profondità desiderata.
4. Utilizzando una livella a bolla (fornita in dotazione), assicurarsi che il camino sia allineato con la struttura. Apportare le dovute regolazioni.
5. Far passare quattro delle viti di montaggio fornite in dotazione attraverso i quattro fori di montaggio situati sulla superficie interna del telaio del camino, inserendole nei montanti a parete (Figura 2).

Figura 2

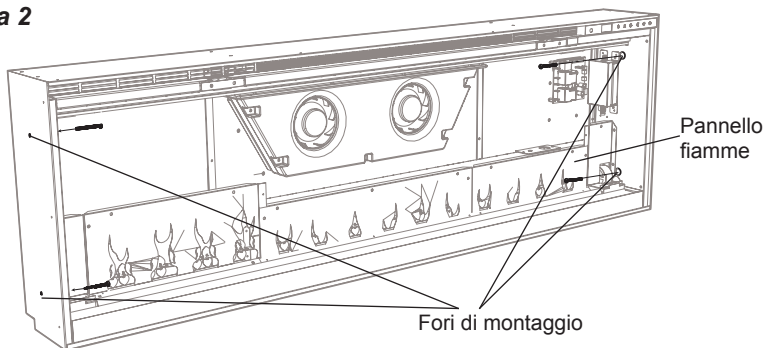

Installazione del camino

Figura 3

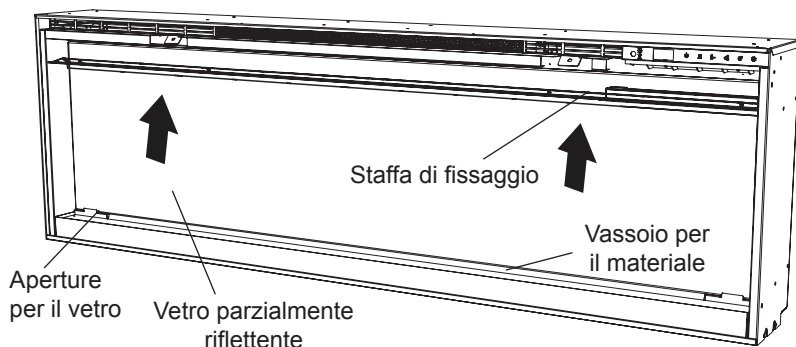

Al fine di evitare scosse elettriche, si ricorda che l'unità è un'apparecchiatura elettrica che **NON** è impermeabile; pertanto deve essere installata in modo da evitare che l'acqua penetri al suo interno. L'apparecchiatura deve essere installata lontano da docce, vasche da bagno e simili. Non collocare il camino in un posto dal quale possa cadere in una vasca da bagno o in un altro contenitore d'acqua.

Montaggio finale

1. Individuare e togliere le 12 viti di fissaggio che fissano la staffa del vetro parzialmente riflettente all'unità, lungo la parte superiore dell'apertura, e mettere da parte la staffa e le viti.
2. Togliere la ventosa fornita in dotazione dalla cavità interna dell'unità (solo per i modelli XLF60, XLF74 e XLF100).
3. Prima dell'installazione, assicurarsi che il vetro anteriore e il vetro parzialmente riflettente siano puliti. Rimuovere le particelle spolverando delicatamente con un panno asciutto e pulito. Per rimuovere le impronte digitali o altri segni, pulire il vetro con un panno umido. Assicurarsi che il vetro sia completamente asciutto prima dell'installazione.
4. Fissare con cautela la ventosa al vetro parzialmente riflettente, con la parte riflettente rivolta all'esterno, quindi procedere all'inserimento nelle aperture ai lati dell'unità.
5. Inclinare il vetro posizionandolo all'interno dell'unità e usare le viti rimosse in precedenza per fissare il vetro all'unità con

Installazione del camino

la staffa fornita in dotazione (Figura 3). Rimuovere la ventosa.

6. Distribuire uniformemente il materiale grande nella parte posteriore dell'apposito vassoio (per avere un ottimo effetto visivo), quindi versare con cautela e distribuire uniformemente il materiale più piccolo nell'apposito vassoio.
7. Posizionare con cautela il vetro anteriore nel bordo situato nella parte inferiore dell'apertura del focolare.
8. Inclinare il vetro anteriore all'interno dell'unità e procedere al fissaggio utilizzando la chiave a brugola e le viti fornite in dotazione. (Figura 4).

! NOTA: Assicurarsi di conservare la ventosa e la chiave a brugola per i futuri interventi di

Cablaggio fisso

In alcuni paesi, quest'apparecchiatura è fornita senza spina, in conformità alle normative locali. In tali casi, l'apparecchiatura deve essere installata da personale qualificato e prevedere un dispositivo di scollegamento incorporato nel cablaggio fisso, in conformità alle normative elettriche locali.

Figura 4

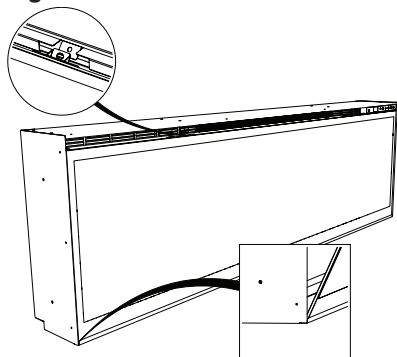

Funzionamento

Funzionamento generale

⚠ AVVERTENZA: Questo camino elettrico deve essere installato correttamente prima di poter essere utilizzato.

Questo camino funziona utilizzando la tecnologia ComfortSaver™, che regola automaticamente la velocità della ventola e la potenza del riscaldatore per adattarsi in modo preciso e sicuro alle esigenze dell'ambiente, sulla base dell'impostazione del termostato. Il riscaldatore opera in modo tale che, una volta che la stanza raggiunge il valore prefissato, la ventola e il riscaldatore funzioneranno ininterrottamente a un livello basso, per mantenere la temperatura desiderata. Se la temperatura della stanza aumenta notevolmente, ad esempio a causa del sole che entra da una finestra o dall'accensione di una caldaia centralizzata, il riscaldatore si spegne e si riaccenderà di nuovo a intervalli regolari per consentire la circolazione dell'aria intorno all'unità, fino a quando la temperatura della stanza scende e richiede di nuovo l'accensione continua del riscaldatore.

! NOTA: L'unità è progettata in modo che la ventola funzioni ininterrottamente quando il riscaldatore è acceso.

! NOTA: L'elemento trattiene il calore dopo lo spegnimento; quando si spegne la funzione di riscaldamento, è previsto un periodo di raffreddamento di 2 minuti

prima che la ventola si arresti completamente.

Funzionamento con telecomando

Il camino è fornito con un telecomando multifunzione a raggi infrarossi.

! NOTA: Per funzionare correttamente, il telecomando deve essere puntato verso la parte anteriore dell'unità.

Comandi

L'unità può essere controllata sia tramite telecomando sia con i comandi manuali, situati nell'angolo in alto a destra del camino (Figura 5 e 6).

A. Standby

Serve per accendere e spegnere l'unità.

→ Si attiva premendo il pulsante Standby sul telecomando o sull'unità.

- L'unità si riaccenderà mantenendo le stesse funzioni impostate al momento dello spegnimento e la temperatura di aspirazione sarà indicata nello schermo.

! NOTA: Premendo un qualsiasi pulsante sull'unità, la temperatura di aspirazione apparirà sullo schermo per 7 secondi.

B. Effetto fiamma

Serve per attivare e disattivare l'effetto fiamma.

→ Si attiva premendo il pulsante  del telecomando.

☛ Funzionamento

Figura 5

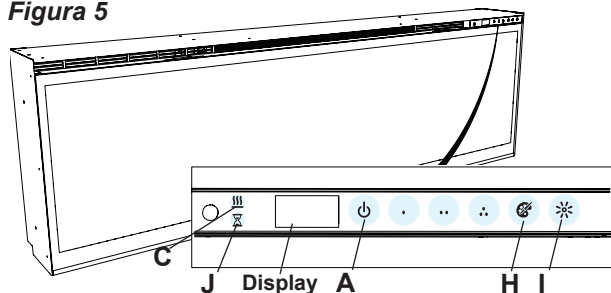

C. ACCENSIONE/ SPEGNIMENTO del riscaldamento

Serve per accendere e spegnere il riscaldatore.

→ Si attiva premendo il pulsante  sul telecomando.

- È indicato dal simbolo  e dal fatto che la temperatura impostata lampeggerà sullo schermo, quindi sarà visualizzata la temperatura d'aspirazione prima dello spegnimento.

! NOTA: Dopo che si spegne il riscaldatore, è previsto un intervallo di 2 minuti durante il quale la ventola continuerà a funzionare prima di spegnersi.

! NOTA: L'unità può funzionare in **Modalità solo riscaldamento**. Quando l'unità funziona solo con il riscaldatore, il  simbolo sarà visualizzato costantemente sullo schermo.

! NOTA: Al primo utilizzo, l'unità può emettere un leggero odore,

Figura 6

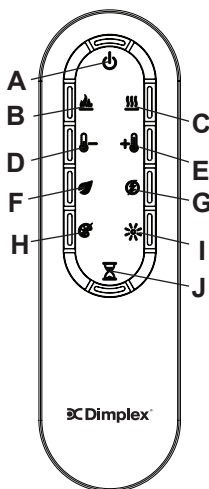

innocuo. Questo odore è una condizione normale causata dal riscaldamento iniziale delle parti interne dell'apparecchiatura e non si ripresenterà più.

D. Abbassamento della temperatura

Serve per diminuire l'impostazione della temperatura.

→ Si regola premendo ripetutamente il pulsante corrispondente sul telecomando.*

- È indicato da una diminuzione della temperatura impostata visualizzata sullo schermo e dalla riduzione di velocità della ventola, in modo tale da ridurre l'intensità di calore diffusa nell'ambiente.**

Funzionamento



E. Aumento della temperatura

Serve per aumentare l'impostazione della temperatura.

→ Si regola premendo ripetutamente il pulsante corrispondente sul telecomando.*

- È indicato da un aumento della temperatura impostata visualizzata sullo schermo e dall'aumento di velocità della ventola, in modo tale da accrescere l'intensità di calore diffusa nell'ambiente.
- * La prima volta che si preme il pulsante, sarà visualizzata per 2 secondi la temperatura impostata corrente.

** È possibile regolare la temperatura da 5 °C a 37 °C (da 41 °F a 99 °F).

! NOTA: Tenendo premuto il pulsante  e quello  per due secondi nell'unità, si cambia la scala di temperatura da °C a °F e viceversa.

F. Funzionamento Eco

Quando attivato, fa operare il riscaldatore all'interno di un intervallo di potenza ridotto.

→ Si regola premendo il pulsante corrispondente sul telecomando quando il riscaldatore è acceso.

- È indicato dallo schermo e da una velocità ridotta della ventola.

G. Potenziamento del calore

Serve per attivare e disattivare la funzione di potenziamento del calore.



Fa operare l'unità alla massima potenza nominale.

→ Si attiva e disattiva premendo ripetutamente il pulsante corrispondente sul telecomando.

- È indicato dal fatto che il riscaldatore funziona alla temperatura massima, per un periodo di tempo impostato dall'utente, per riscaldare velocemente stanze o ambienti freddi. La funzione di potenziamento del calore può essere impostata per un massimo di 20 minuti, con incrementi di 5 minuti.

Disattivazione del riscaldamento

Se lo si desidera, in base alla stagione, il riscaldatore dell'unità può essere disattivato. Le funzioni associate ai restanti comandi continueranno a funzionare come descritto in questo manuale.

Premendo contemporaneamente i tasti  e  sull'unità e tenendoli premuti per 2 secondi si attiverà e disattiverà il riscaldatore.

! NOTA: Se il riscaldatore è stato disattivato e si usa una delle funzioni associate al riscaldamento, sullo schermo apparirà "---".

H. Temi di colore

L'unità prevede diverse combinazioni preimpostate dei colori d'illuminazione.

Funzionamento

→ Si cambiano premendo ripetutamente il pulsante corrispondente sul telecomando o sull'unità.

- Ripete in sequenza le diverse impostazioni d'illuminazione predefinite dell'unità; ciò include diverse combinazioni di colori della base della fiamma e d'illuminazione del materiale.

! NOTA: Due dei temi della sequenza corrispondono a un prisma, che prevede la ripetizione di una gamma diversa di colori. Premendo contemporaneamente i tasti  si interrompe la sequenza e l'unità manterrà il colore prescelto, indicato da un cerchio pieno. Quando l'unità è in modalità prisma e sta passando da un colore all'altro, sarà visualizzato un cerchio rotante.

I. Luminosità

Serve per modificare la luminosità delle luci nell'unità.

→ Si regola premendo ripetutamente il pulsante corrispondente sul telecomando o sull'unità.

- È indicato dalla seconda cifra dello schermo che cambia per visualizzare: "H" (high, alta), e "L" (low, bassa).

J. Timer di spegnimento

Il timer di spegnimento può essere impostato per spegnere automaticamente il camino dopo

un intervallo di tempo prestabilito (da 30 minuti a 8 ore).

→ Per impostare il timer, premere ripetutamente il relativo pulsante sul telecomando, fino a quando sarà visualizzato l'intervallo di tempo desiderato.

- Mentre si effettua la regolazione, nello schermo saranno visualizzati i vari intervalli di tempo. Una volta avviato il timer, premendo il pulsante  sarà visualizzato il tempo rimanente allo spegnimento dell'unità.

! NOTA: La funzione Timer di spegnimento può essere annullata in qualsiasi momento premendo ripetutamente il pulsante  fino a quando il timer di spegnimento non visualizza più alcun valore.

Reimpostazione dell'interruttore di disattivazione

In caso di surriscaldamento del riscaldatore, un dispositivo automatico di sicurezza spegnerà completamente l'unità e sarà possibile riaccenderla solo dopo averla ripristinata. Se si preme il pulsante

 sull'unità, sarà visualizzata la scritta Er2. Il ripristino si effettua spegnendo l'unità dal pannello del sezionatore principale e attendendo 5 minuti prima di riaccenderla.

⚠ ATTENZIONE: Se il riscaldatore richiedesse continuamente il ripristino, spegnere l'unità dal pannello del sezionatore principale e rivolgersi all'assistenza tecnica.

Sostituzione della batteria del telecomando

Per sostituire la batteria:

1. Aprire il vano batteria sul telecomando.
2. Inserire correttamente una batteria (CR2032 [a lunga durata] o CR2025)  da 3 Volt nel portabatteria.
3. Chiudere il coperchio del vano batteria.

La batteria deve essere riciclata o smaltita in modo appropriato. Rivolgersi all'autorità locale o al rivenditore per consigli su come riciclare il prodotto nella propria area.

⚠ AVVERTENZA: Scollegare l'alimentazione e lasciar raffreddare il riscaldatore prima di eseguire qualsiasi intervento di manutenzione o pulizia, al fine di ridurre il rischio d'incendio, scosse elettriche o lesioni personali.

! NOTA: Il camino non deve essere azionato in presenza di un accumulo di polvere o sporco sopra o all'interno dell'unità, poiché ciò potrebbe causare un surriscaldamento ed eventuali danni all'unità. Per questa ragione il riscaldatore deve essere ispezionato a cadenza regolare, in base alle sue condizioni e almeno una volta all'anno.

Pulizia del vetro parzialmente riflettente

Il vetro parzialmente riflettente viene pulito in fabbrica durante l'operazione di assemblaggio. Durante le fasi di spedizione, installazione, movimentazione e simili, il vetro parzialmente riflettente potrebbe raccogliere particelle di polvere; queste possono essere rimosse spolverando delicatamente la superficie con un panno asciutto e pulito.

Per rimuovere le impronte digitali o altri segni, pulire il vetro parzialmente riflettente con un panno umido. Il vetro parzialmente



Manutenzione

riflettente deve essere asciugato completamente con un panno privo di lanugine per evitare macchie d'acqua. Per evitare graffi, non usare detergenti abrasivi.

Pulizia della superficie del camino

Utilizzare esclusivamente un panno umido per la pulizia delle superfici dipinte del camino. Non utilizzare detergenti abrasivi.

Riciclaggio

Al termine del ciclo di vita utile, i prodotti elettrici non devono essere smaltiti insieme ai normali rifiuti urbani. Riciclare ove possibile. Rivolgersi all'autorità locale o al rivenditore per consigli su come riciclare il prodotto nel proprio paese.



Assistenza post-vendita

Il prodotto è garantito per la durata di un anno dalla data di acquisto.

Entro questo periodo, sarà nostra cura riparare o sostituire gratuitamente il prodotto (con l'esclusione delle lampade e secondo disponibilità), a condizione che sia stato installato e utilizzato in conformità alle presenti istruzioni.

I diritti del cliente ai sensi della







presente garanzia sono aggiuntivi rispetto ai diritti statutari, che a loro volta non sono pregiudicati dalla presente garanzia.

Nel caso si richieda un intervento di assistenza post-vendita, contattare il nostro servizio clienti ai numeri di contatto riportati sulla scheda di garanzia. Al momento della chiamata, sarebbe utile fornire numero di modello, serie, data di acquisto e natura del guasto. L'help desk del nostro servizio clienti sarà inoltre in grado di fornire informazioni nel caso si desideri acquistare dei ricambi.

Si prega di non restituirci il prodotto guasto come prima cosa, in quanto ciò potrebbe causare perdita o danni, nonché ritardi nel fornire un servizio di assistenza soddisfacente.

Conservare la ricevuta/scontrino come prova di acquisto.



	Witamy i gratulujemy zakupu!	93
	WAŻNE ZALECENIA	94
	Skrócona instrukcja	96
	Montaż kominka	97
	Użytkowanie	101
	Konserwacja	105

Naprawę kominka musi wykonać wykwalifikowany technik lub agencja serwisowa.

! UWAGA: Procedury i techniki uznane za wystarczająco ważne, aby je podkreślić.

⚠ PRZESTROGA: Procedury i techniki, które w przypadku nie zastosowania się do nich mogą skutkować uszkodzeniem urządzeń.

⚠ OSTRZEŻENIE: Procedury i techniki, które w przypadku nie zastosowania się do nich mogą skutkować pożarem, poważnymi urazami lub śmiercią.

Witamy i gratulujemy zakupu!

Dziękujemy za zakup kominka elektrycznego firmy Dimplex. Prosimy o zwrócenie uwagi na umiejscowienie numeru modelu i numeru seryjnego, ponieważ numery te należy podać w zgłoszeniu usterki.

Etykieta z numerem modelu i numerem seryjnym urządzenia

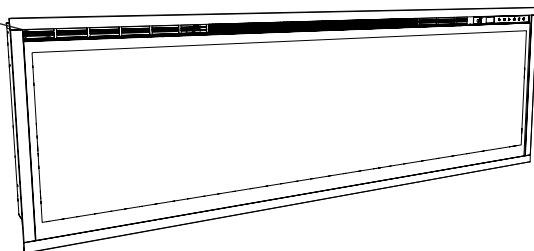

Niniejszą instrukcję należy uważnie przeczytać i zachować na później.

 PRZESTROGA: Przed przystąpieniem do instalacji należy uważnie przeczytać wszystkie zalecenia i ostrzeżenia. Nie zastosowanie się do tych zaleceń może skutkować porażeniem prądem, pożarem i utratą gwarancji.ratą gwarancji.

WAŻNE ZALECENIA

Ważne informacje dotyczące bezpieczeństwa

Podczas użytkowania urządzeń elektrycznych należy przestrzegać podstawowych zasad bezpieczeństwa, pozwalających zmniejszyć ryzyko pożaru, porażenia prądem elektrycznym i obrażeń ciała. Są to między innymi następujące zasady:

Jeśli urządzenie jest uszkodzone, należy niezwłocznie poinformować o tym dostawcę (przed zamontowaniem i włączeniem urządzenia).

Nie wolno używać urządzenia w bezpośrednim sąsiedztwie wanny, prysznicza lub basenu.

Nie użytkować poza pomieszczeniami.

Nie należy umieszczać urządzenia bezpośrednio nad lub pod gniazdkiem elektrycznym ani skrzynką rozdzielczą.

OSTRZEŻENIE : Symbol ostrzeżenia na urządzeniu oznacza, że nie wolno go przykrywać. Urządzenie może być również oznaczone etykietą „Nie przykrywać”. Nie wolno zakrywać ani blokować w jakikolwiek sposób kratki odprowadzającej ciepło umieszczonej w górnej części urządzenia. Przypadkowe przykrycie urządzenia może spowodować jego przegrzanie. Nie wolno zakrywać urządzenia tekstyliami ani odzieżą, ani też w inny sposób utrudniać obieg powietrza wokół urządzenia, np. zasłonami czy meblami, ponieważ może to skutkować przegrzaniem i pożarem.

W przypadku awarii odłączyć grzejnik. Jeśli urządzenie nie będzie potrzebne przez dłuższy czas, należy je odłączyć. Kabel zasilający musi być umieszczony po prawej stronie grzejnika z dala od wylotu ciepła pod urządzeniem.

Urządzenie spełnia odpowiednie standardy bezpieczeństwa, nie zaleca się jednak stawiania go na dywanach lub wykładzinach o długim włosiu.

Urządzenie może być użytkowane przez dzieci od 8. roku życia oraz osoby z ograniczeniami fizycznymi, sensorycznymi lub mentalnymi, nie posiadające doświadczenia i wiedzy, pod warunkiem, że znajdują się pod opieką, zostały odpowiednio poinstruowane i rozumieją powiązane zagrożenia. Produktu

WAŻNE ZALECENIA

nie należy dawać dzieciom do zabawy. Czyszczenie, a także konserwacja w zakresie dozwolonym dla użytkownika, nie powinny być wykonywane przez dzieci pozbawione nadzoru.

Dzieci w wieku poniżej 3 lat powinny przebywać z dala od urządzenia, jeśli nie znajdują się pod stałym nadzorem. Dzieci w wieku od 3 do 8 lat mogą tylko włączać lub wyłączać prawidłowo zamontowane urządzenie, jeśli znajdują się pod opieką lub zostaną poinstruowane w zakresie bezpiecznego korzystania z urządzenia oraz będą świadome związanych z tym zagrożeń. Dzieci w wieku od 3 do 8 lat nie mogą podłączać, regulować ani czyścić urządzenia, jak również wykonywać żadnych czynności konserwacyjnych.

Urządzenie należy ustawić w taki sposób, aby zapewnić łatwy dostęp do wtyczki przewodu zasilającego.

Jeżeli przewód zasilający jest uszkodzony, powinien zostać wymieniony przez producenta lub zakład serwisowy lub inną wykwalifikowaną osobę w celu wyeliminowania zagrożeń.

PRZESTROGA: Aby uniknąć niebezpieczeństwa związanego z przypadkowym wyzerowaniem termowłócznika, urządzenia nie można zasilac z wykorzystaniem zewnętrznego urządzenia przełączającego, takiego jak wyłącznik czasowy (timer), ani nie można podłączać go do obwodu zasilania, który jest regularnie włączany i wyłączany przez dostawcę energii.

PRZESTROGA - Niektóre części urządzenia mogą się mocno nagrzać, co może spowodować oparzeniami. Należy zwrócić szczególną uwagę na dzieci lub osoby wrażliwe przebywające w pobliżu urządzenia.



PRZESTROGA
RYZIKO PORAŻENIA PRĄDEM ELEKTRYCZNYM
NIE OTWIERAĆ
URZĄDZENIE NIE POSIADA CZĘŚCI
WYMAGAJĄCYCH OBSŁUGI UŻYTKOWNIKA



NALEŻY ZACHOWAĆ NINIEJSZĄ INSTRUKCJE



Skrócona instrukcja

- Informacje elektryczne dotyczące niniejszego kominka elektrycznego można znaleźć na tabliczce znamionowej, umieszczonej w górnej części urządzenia.
- Jeżeli macie Państwo pytania techniczne lub uwagi dotyczące obsługi kominka, lub też chcecie skontaktować się z działem obsługi klienta, informacje kontaktowe zostały podane na karcie gwarancyjnej.
- Wymiary kominka zostały podane na Rysunku nr 1.

Informacje techniczne

Numer modelu: XLF50-EU, XLF60-EU, XLF74-EU, XLF100-EU

Moc grzewcza

230 V 240 V

Znamionowa moc grzewcza	P_{Nom}	1.6	-	1.6	kW
Minimalna moc grzewcza	P_{min}	-	-	-	kW
Maksymalna ciągła moc grzewcza	$P_{maks.c}$	1.6	-	1.6	kW

Dodatkowe zużycie energii

W trybie spoczynku	eI_{SB}	0.47	-	0.49	W
--------------------	-----------	------	---	------	---

z elektroniczną kontrolą temperatury pokojowej

Rysunek nr 1

XLF50 50.31 in [1278 mm]
 XLF60 60.31 in [1532 mm]
 XLF74 74.31 in [1887 mm]
 XLF100 100.31 in [2548 mm]

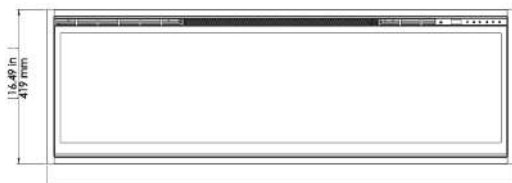

XLF50 51.41 in [1306 mm]
 XLF60 61.41 in [1560 mm]
 XLF74 75.41 in [1941 mm]
 XLF100 101.41 in [2576 mm]

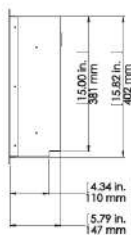

Montaż kominka

⚠ PRZESTROGA: Należy się upewnić, że kominek nie jest montowany w bezpośrednim sąsiedztwie bariery paroszczelnej lub izolacji budynku, oraz że spełnia wszystkie wymagania lokalnych przepisów budowlanych.

! UWAGA: Wymagany jest obwód elektryczny z bezpiecznikiem 13 A i odpowiednim napięciem (230-240 V).

⚠ OSTRZEŻENIE: Konstrukcja i okablowanie muszą być zgodne z lokalnymi przepisami budowlanymi oraz innymi obowiązującymi przepisami, celem zmniejszenia zagrożenia pożarem, porażeniem prądem czy urazami.

⚠ OSTRZEŻENIE: W celu zmniejszenia ryzyka pożaru, porażenia prądem lub innych obrażeń należy korzystać z usług elektryka z odpowiednimi uprawnieniami.

⚠ OSTRZEŻENIE: Celem zmniejszenia zagrożenia pożarem, nie wolno przechowywać ani używać w pobliżu grzejnika benzyny lub innych palnych par lub cieczy.

1. Wybrać odpowiednie miejsce, nie wystawione na działanie wilgoci, z dala od zasłon, mebli i uczęszczanych miejsc.
2. Wypakować kominek i osprzęt z pudła.

! UWAGA: Przedni panel ze szkła i szkła częściowo przezroczystego pozostawić w pudełku do czasu rozpoczęcia ich montażu.

3. Do czasu montażu kominek należy przechowywać w bezpiecznym, suchym i nie zapyłonym miejscu.

Instalacja

⚠ PRZESTROGA: Do wykonania niektórych czynności montażowych niezbędne będą dwie osoby.

Konstrukcja urządzenia daje trzy możliwości jego montażu: **częściowo w niszy, równo z powierzchnią ściany lub pod powierzchnią ściany** montaż.

⚠ PRZESTROGA: Montaż pod powierzchnią ściany powinien być ograniczony do ½ głębokości (12 mm), celem zapewnienia odpowiedniego wypływu ogrzanego powietrza.

1. Przygotować ścianę z ramą montażową o wysokości 16 cali (40,6 cm),
 - Szerokości 50 5/8 cali (128,7 cm) dla modelu XLF50,
 - 60 5/8 cali. (154.0 cm) dla modelu XLF60
 - 74 5/8 cali (189,7 cm) dla modelu XLF74
 - 100 5/8 cali (255,7 cm) dla modelu

Montaż kominka

XLF100, przy czym parapet dolny powinien mieć głębokość **co najmniej 4 cale (10,2 cm)**. Można wybudować parapet wspierający przednią część urządzenia, oraz ułatwiający prowadzenie kabli zasilających za urządzeniem lub równo z jego powierzchnią, oraz wykonać otwór przepustowy dla kabli.

! UWAGA: Zaleca się umieścić kominek tak, aby jego dolna krawędź znalazła się na wysokości między 30 cali (76,2 cm) i 40 cali (102 cm) nad ziemią, w celu uzyskania optymalnego kąta widzenia płomieni.

⚠ OSTRZEŻENIE: Nie należy próbować samodzielnego montażu nowych obwodów. W celu zmniejszenia ryzyka pożaru, porażenia prądem lub innych obrażeń należy korzystać z usług elektryka z odpowiednimi uprawnieniami.

⚠ OSTRZEŻENIE: Aż do

ukończenia montażu obwód zasilania kominka musi być odcięty w skrzynce rozdzielczej.

2. Urządzenie dostarczone jest z ramką $\frac{3}{4}$ in. (2.0 cm). W zależności od metody instalacji, ramkę tę można zdemontować wykręcając śruby mocujące i 4 elementy ramki.
3. Podnieść kominek za uchwyty zlokalizowane w dolnej i tylnej części urządzenia, wprowadzić kominek do przygotowanego otworu na żadaną głębokość.
4. Za pomocą poziomicy (w zestawie) wypoziomować kominek w obramowaniu. Wyregulować położenie stosownie do potrzeb.
5. Wkręcić cztery dołączone do zestawu wkręty przez cztery otwory montażowe znajdujące się na powierzchni wewnętrznej ramy montażowej kominka do kołków montażowych w ścianie (rys. 2).

Rysunek 2

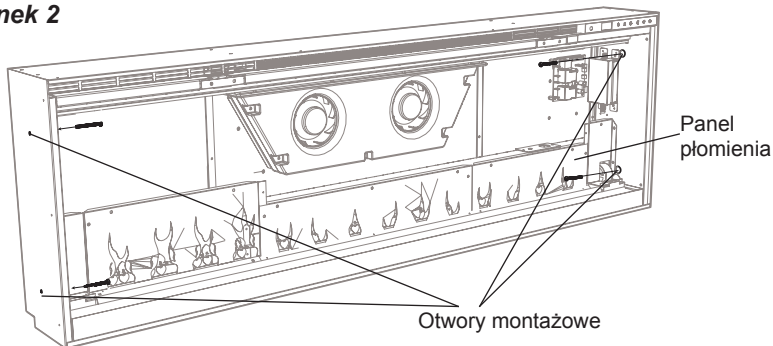

Montaż kominka

Rysunek nr 3

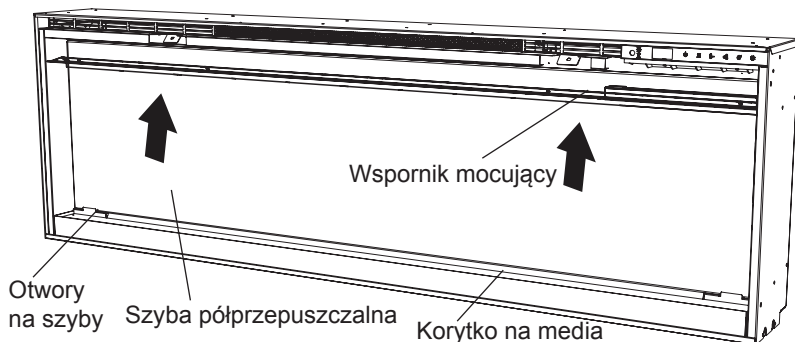

Celem zapobieżenia porażeniu: kominek jest urządzeniem elektrycznym, które **NIE** jest wodoszczelne, dlatego też należy go tak zamontować, aby nie był narażony na działanie wody. Kominek należy zamontować z dala od prysznica, wanny, itp. Nie wolno montować kominka w miejscu, w którym istnieje ryzyko jego wpadnięcia do wanny czy innego zbiornika z wodą.

Montaż końcowy

1. Zlokalizować i wykręcić 12 wkrętów mocujących wspornik szyby półprzepuszczalnej, wzdłuż górnej części otworu, odłożyć wspornik i wkręty na bok.
2. Wymontować ssawkę z wnętrza urządzenia (tylko modele XLF60, XLF74 i XLF100).
3. Przed przystąpieniem od montażu sprawdzić czy szyba półprzepuszczalnej i zwykłą są czyste. Częstki kurzu usunąć delikatnie czystą i suchą ściereczką. Odciski palców i inne zabrudzenia należy usuwać z panela wilgotną ściereczką. Przed przystąpieniem do montażu upewnić się, że szyba jest całkowicie sucha.
4. Ostrożnie przymocować ssawkę do szyby półprzepuszczalnej, stroną nieprzepuszczalną na zewnątrz, i osadzić ją w otworach po obu stronach urządzenia.
5. Wsunąć szybę w urządzenie i przymocować wkrętami do dołączonego wspornika

Montaż kominka

montażowego (rys. 3).
Zdemontować ssawkę.

6. Rozmieścić media równomiernie w tylnej części korytka na media (dla uzyskania optymalnego efektu), po czym starannie i równomiernie rozmieścić drobne media.
7. Starannie umocować szybę przednią w wypustkach umieszczonych w dolnej części otworu skrzynki ogniowej.
8. Wsunąć szybę przednią do urządzenia i przymocować dołączonymi wkrętami z gniazdem sześciokątnym.

Rysunek 4.

! UWAGA: Ssawkę i klucz zachować dla potrzeb wykonywania

Przewód zasilania podłączany na stałe

W niektórych jurysdykcjach urządzenie dostarczane jest bez wtyczki, w celu zapewnienia zgodności z przepisami lokalnymi. W takich sytuacjach urządzenie powinno być instalowane przez wykwalifikowanego instalatora, który powinien zapewnić możliwość odłączenia zasilania za pomocą odpowiedniego urządzenia instalacji elektrycznej, zgodnie z przepisami lokalnymi.

Rys. 4

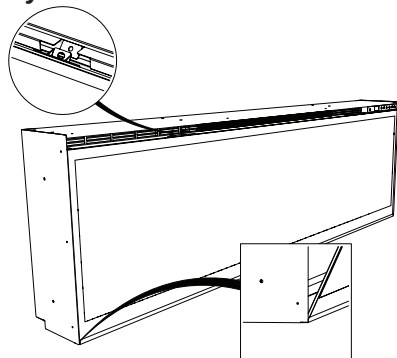

Użytkowanie

Informacje ogólne dotyczące eksploatacji

⚠ OSTRZEŻENIE: Przed rozpoczęciem użytkowania elektryczna skrzyni ogniowej należy ją właściwie zainstalować.

Skrzynia ogniowa wyposażona została w technologię ComfortSaver™, która automatycznie reguluje prędkość wentylatora i moc grzejnika, zapewniając bezpieczną i precyzyjną reakcję na potrzeby użytkownika pomieszczenia pomieszczenia, w oparciu o ustawienia termostatu. Grzejnik działa tak, że po osiągnięciu określonej temperatury w pomieszczeniu, wentylator i grzejnik pozostaną włączone, pracując na niskim poziomie mocy, celem utrzymania ustawionej temperatury w pomieszczeniu. W przypadku dużego wzrostu temperatury w pomieszczeniu, np. na skutek wyjścia słońca, lub złączenia się centralnego kotła, grzejnik będzie się okresowo włączać, celem zrealizowania obiegu powietrza wokół urządzenia, do czasu aż temperatura w pomieszczeniu spadnie, co spowoduje kolejne włączenie się grzejnika.

! UWAGA: Urządzenie zostało tak zaprojektowane, że kiedy włączony jest grzejnik, wentylator pracuje w trybie ciągłym.

! UWAGA: Element utrzymuje ciepło po wyłączeniu. Przewidziano 2-minutowy okres schładzania

przed całkowitym wyłączeniem wentylatora, kiedy funkcja grzania jest wyłączona.

Praca w trybie sterowania zdalnego

Dokominkadołączonowielofunkcyjny pilot zdalnego sterowania działający na podczerwień.

! UWAGA: Poprawne działanie pilota wymaga skierowania go w stronę przedniej części urządzenia.

Sterowanie

Kominkiem można sterować ręcznie, przy pomocy urządzeń sterujących w prawej górnej części kominka, lub pilotem (rys. 5 i 6).

A. Oczekiwanie

Tryb ten włącza i wyłącza grzejnik.

→ Uruchamiany przez wciśnięcie przycisku oczekiwanie (standby) na pilocie lub na urządzeniu.

- Urządzenie włączy się realizując te same funkcje, które były ustawiona kiedy kominek został wyłączony, a temperatura na wejściu jest pokazywana na wyświetlaczu.

! UWAGA: Po wciśnięciu dowolnego przycisku na urządzeniu, wartość temperatury na wejściu będzie pokazywana na wyświetlaczu przez 7 sekund.

B. Efekty płomieni

Włącza i wyłącza efekty płomieni.

→ Uruchamiane są przez wciśnięcie  przycisku na pilocie.

RYSUNEK 5

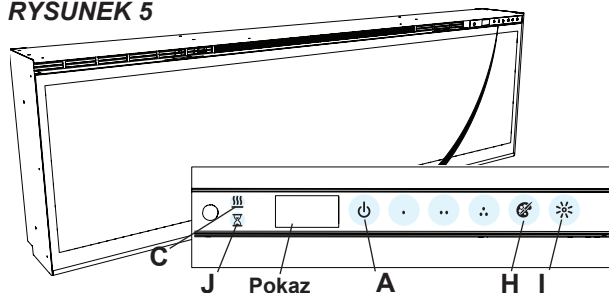

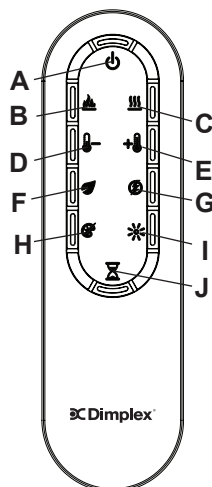

Rysunek 6



C. WŁ/WYŁ grzejnika

Włącza i wyłącza grzejnik.

→ Uruchamiane są przez wciśnięcie  przycisku na pilocie.

- Wskazanie w postaci  ikony oraz wartości nastawy temperatury będą migać na wyświetlaczu, a przed wyłączeniem wyświetlona zostanie temperatura na wejściu.

! UWAGA: Po wyłączeniu grzejnika wentylator będzie się jeszcze obracał przez 2 minuty, po czym zatrzyma się.

! UWAGA: Urządzenie można obsługiwać w **Trybie Heat Only (sam grzejnik)**. Jeżeli urządzenie eksploatowane jest wyłącznie z włączonym grzejnikiem, ikona  będzie wyświetlana w trybie ciągłym.

! UWAGA: Po pierwszym użyciu grzejnik może emitować nieszkodliwy zapach. Jest to normalny objaw rozgrzewania się elementów wewnętrznych grzejnika i nie będzie

się powtarzał podczas normalnego użytkowania.

D.  Zmniejszenie temperatury
Zmniejsza the temperatura konfiguracja.

→ Regulacja przez wielokrotne wciśnięcie przycisku na pilocie.*

- Wskazywana przez malejącą wartość nastawy temperatury na wyświetlaczu oraz malejącą prędkość wentylatora, celem ograniczenia ilości ciepła emitowanego do pomieszczenia.**

E.  Zwiększenie temperatury
Ustawienie zwiększania temperatury.

Użytkowanie

→ Regulacja przez wielokrotne wciśnięcie przycisku na pilocie.*

- Wskazywana przez rosnącą wartość nastawy temperatury na wyświetlaczu oraz rosnącą prędkość wentylatora, celem zwiększenia ilości ciepła emitowanego do pomieszczenia.
- * Po pierwszym wciśnięciu przycisku bieżąca wartość nastawy temperatury będzie wyświetlana przez 2 sekundy.

** Temperaturę można regulować w zakresie od 5°C do 37°C (od 41°F do 99°F).

! UWAGA: Wciśnięcie **∴** i przytrzymanie **••** przycisków na urządzeniu przez dwie sekundy spowoduje zmianę skali z °C na °F i odwrotnie.

F. Praca w trybie Eco

Grzejnik uruchamiany jest w trybie zmniejszonego zakresu mocy.

- Regulacja przez wciśnięcie odpowiedniego przycisku na pilocie kiedy grzejnik pracuje.
- Wskazywany przez wyświetlacz i zmniejszoną prędkość wentylatora.

G. Zwiększenie mocy grzewczej

Włącza i wyłącza funkcję zwiększenia mocy grzewczej grzejnika. Uruchamia grzejnik w trybie pracy w pełnym zakresie mocy.

→ Włączanie i regulacja przez wielokrotne wciśnięcie odpowiedniego przycisku na pilocie.

- Wskazywany przez grzejnik pracujący na pełną moc, przez określony czas, celem szybkiego nagrzania zimnego pomieszczenia lub pokoju. Tryb zwiększenia mocy grzewczej można ustawić na maksymalny okres 20 minut, w krokach co 5 minut.

Wyłączenie funkcja grzania

W razie potrzeby i w zależności od pory roku, grzejnik urządzenia można wyłączyć. Pozostałe elementy sterujące urządzenia będą pracować normalnie, zgodnie z informacjami zawartymi w niniejszym podręczniku.

Jednoczesne wciśnięcie przycisków **•** i **••** na urządzeniu oraz przytrzymanie ich przez 2 sekundy spowoduje wyłączenie grzejnika.

! UWAGA: Po wyłączeniu grzejnika, kiedy używane są funkcje związane z grzejnikiem, wyświetlacz pokaże komunikat „---”.

H. Motywy kolorystyczne

W urządzeniu dostępnych jest szereg zaprogramowanych motywów kolorystycznych.

→ Zmiana motywów następuje przez wielokrotne wciśnięcie odpowiedniego przycisku na urządzeniu.

Użytkowanie

- Przechodząc przez różne ustawienia motywów, ułożone w zamkniętym cyklu, można ustawić różne kombinacje kolorów podstawy płomienia i oświetlenia.

! UWAGA: Dwa z motywów w cyklu to motywy pryzmatyczne, pokazujące wiele różnych kolorów. Wciśnięcie przycisku  zatrzymuje cykl i ustawia wybrany motyw kolorystyczny, wskazywany przez wypełnione kółko. Kiedy aktualny motyw jest motywem pryzmatycznym, wyświetlającym różne kolory, wyświetlone zostanie obracające się koło.

I. Jasność

Zmienia jasność podświetlenia urządzenia.

- Regulacja przez wielokrotne wciśnięcie odpowiedniego przycisku na urządzeniu lub na pilocie.
- Wskazywana przez drugą cyfrę na wyświetlaczu, który pokazuje: „H” (duża) i „L” (mała).

J. Wyłącznik czasowy

Wyłącznik czasowy (Sleep Timer) można ustawić na automatyczne wyłączenie kominka po upływie ustawionego czasu (w zakresie od 30 minut do 8 godzin).

- Aby ustawić wyłącznik czasowy, należy wcisnąć wielokrotnie przycisk na pilocie, do czasu

ustawienia odpowiedniej wartości czasu.

- Wyświetlacz będzie pokazywał różne wartości czasu, aż do wybrania jednej z nich. Po uruchomieniu wyłącznika czasowego wciśnięcie  przycisku spowoduje wyświetlenie czasu pozostałego do wyłączenia urządzenia.

! UWAGA: Bieg czasu ustawionego w wyłączniku czasowym można anulować w dowolnej chwili wciskając  wielokrotnie przycisk do czasu aż wyświetlacz nie pokazuje już żadnej wartości.

Zerowanie przełącznika bezpiecznika temperatury

W przypadku przegrzania się grzejnika, automatyka zabezpieczająca wyłączy całe urządzenie; aby ponownie je włączyć należy wykonać reset.

Po wciśnięciu  przycisku na urządzeniu wyświetlacz pokaże komunikat Er2. Urządzenie można zresetować odłączając urządzenie od zasilania i odczekując 5 minut przed jego ponownym włączeniem.

⚠ PRZESTROGA: W przypadku wystąpienia konieczności wielokrotnego resetowania grzejnika, urządzenie należy odłączyć od zasilania i wezwać zespół serwisowy.

Wymiana baterii w pilocie

Aby wymienić baterię:

1. Odsuń pokrywę pojemnika na baterię w pilocie.
2. Włóż jedną baterię 3 V (CR2032 [dłuższy okres eksploatacji] lub CR2025) do pojemnika na baterie. 
3. Zamknij pojemnik na baterie.

Baterie należy utylizować zgodnie z przepisami lub oddać do recyklingu. Aby uzyskać więcej informacji na temat możliwości utylizacji, Należy skontaktować się z lokalnymi władzami lub sprzedawcą urządzenia.

⚠️ OSTRZEŻENIE: Przed przystąpieniem do konserwacji lub czyszczenia należy odłączyć zasilanie i poczekać aż urządzenie ostygnie, celem zmniejszenia ryzyka pożaru, porażenia elektrycznego czy urazu.

! UWAGA: Kominka nie wolno używać w stanie zabrudzonym, z nagromadzonym kurzem lub brudem, ponieważ może to skutkować przegrzewaniem się urządzenia i jego uszkodzeniem. Urządzenie należy regularnie kontrolować, w zależności od warunków, jednak nie rzadziej niż raz w roku.

Czyszczenie szyby półprzepuszczalnej

Szyba półprzepuszczalna czyszczona jest w fabryce, podczas montażu. Podczas wysyłki, instalacji, transportu, itp. szyba półprzepuszczalna może się zakurzyć; kurz usunąć czystą i suchą ściereczką.

Odciski palców i inne zabrudzenia należy usuwać z szyby półprzepuszczalnej wilgotną ściereczką. Osuszyć szybę półprzepuszczalną ściereczką, celem zapobieżenia powstaniu zacieków. Celem uniknięcia zarysowań, nie wolno używać ściernych środków czyszczących.



Konserwacja

Czyszczenie powierzchni kominka

Do czyszczenia powierzchni malowanych używać wilgotnej ściereczki oraz łagodnego środka do czyszczenia powierzchni malowanych. Nie wolno używać ściernych środków czyszczących.

Recykling

Po zakończeniu eksploatacji urządzeń elektrycznych nie wolno wyrzucać ich wraz z odpadami domowymi. W miarę możliwości prosimy o przekazanie do  recyklingu. Aby uzyskać więcej informacji na temat możliwości utylizacji, należy skontaktować się z lokalnymi władzami lub sprzedawcą urządzenia.



Usługi posprzedażne.

Produkt objęty jest roczną gwarancją od daty zakupu.

W tym okresie zobowiązujemy się do bezpłatnego naprawienia lub wymiany produktu (z wyjątkiem lamp i pod warunkiem dostępności), pod warunkiem że został on zainstalowany i był użytkowany zgodnie niniejszymi instrukcjami.

Twoje prawa wynikające z niniejszej Gwarancji są dodatkowe do praw







ustawowych, na które z kolei niniejsze prawa nie mają wpływu.

W przypadku wystąpienia konieczności skorzystania z obsługi posprzedażnej, prosimy o kontakt z naszym działem obsługi klienta, którego numer znajduje się na karcie gwarancyjnej. Podczas zgłaszania wad należy podać numer modelu, numer seryjny, datę zakupu oraz charakter wady. Dział obsługi klienta udziela też porad w zakresie zakupu części zamiennych.

Nie należy zwracać uszkodzonych produktów do nas, ponieważ może to spowodować ich zagubienie, uszkodzenie lub opóźnienie w zapewnieniu usług na odpowiednim poziomie.

Prosimy o zachowanie dowodu zakupu.



	Bienvenida y felicitaciones.	108
	INSTRUCCIONES IMPORTANTES.	109
	Guía de consulta rápida.	111
	Instalación de la chimenea	112
	Funcionamiento	116
	Mantenimiento	120

Siempre use un técnico calificado o una agencia de servicio para reparar esta chimenea.

! NOTA: Procedimientos y técnicas que se consideran lo suficientemente importantes como para destacarlos.

! PRECAUCIÓN: Procedimientos y técnicas que, si no se siguen con atención, resultarán en daños al equipo.

! ADVERTENCIA: Procedimientos y técnicas que, si no se siguen con atención, expondrán al usuario a los riesgo de incendio, lesión grave o muerte.

i Bienvenida y felicitaciones

Gracias y enhorabuena por comprar una chimenea eléctrica de Dimplex. Le recomendamos que tome nota de la ubicación del modelo y número de serie de este producto; es importante poder localizarlo si necesitara asistencia técnica.

Etiquetas
de modelo
y número
de serie

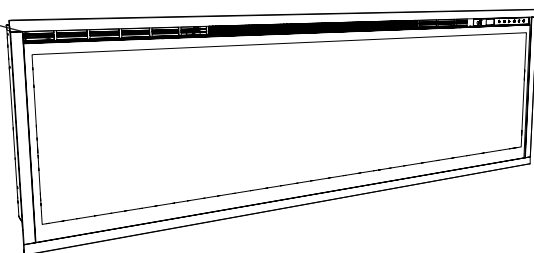

Le recomendamos que lea atentamente estas instrucciones y las conserve.

⚠ PRECAUCIÓN: Lea atentamente todas las instrucciones y advertencias antes de comenzar la instalación. No seguir estas instrucciones puede resultar en descarga eléctrica, peligro de incendio y anulará la garantía.

INSTRUCCIONES IMPORTANTES

Aviso importante sobre seguridad

Al utilizar aparatos eléctricos, deberán adoptarse precauciones básicas para reducir riesgos de incendio, descarga eléctrica y lesiones personales, como, por ejemplo:

Si el aparato está dañado, consulte al proveedor antes de la instalación y puesta en funcionamiento.

No utilice el aparato cerca de un baño, ducha o piscina.

No lo utilice en exteriores.

Este aparato no se debe ubicar inmediatamente encima o debajo de una toma de alimentación fija o caja de conexiones.

ADVERTENCIA : Este aparato lleva el símbolo de advertencia que indica que no se debe cubrir o cuenta con la etiqueta No cubrir. No cubra ni obstruya de manera alguna la rejilla de salida de calor situada en la parte superior del aparato. Si el aparato se cubre de manera accidental, se sobrecalentará. No coloque ningún material u objeto de tela sobre el aparato, ni obstruya la circulación de aire alrededor del mismo, por ejemplo con cortinas o muebles, ya que la unidad podría sobrecalentarse y existiría riesgo de incendio.

En caso de fallo, desenchufe la unidad. Desenchufe el aparato cuando no lo vaya a utilizar durante un periodo de tiempo prolongado. El cable de alimentación se debe colocar a la derecha de la unidad, lejos de la salida de calor situada en la parte inferior de la misma.

Aunque este aparato cumple las normas de seguridad, no se recomienda su uso en alfombras de pelo espeso o alfombrillas de pelo largo.

Este aparato puede ser utilizado por niños de 8 años en adelante y personas cuyas capacidades físicas, sensoriales o mentales estén disminuidas o que carezcan de la experiencia y conocimientos suficientes para manejarlo, siempre que cuenten con las instrucciones o la supervisión sobre el uso del mismo de forma segura y comprendan los riesgos. Este

INSTRUCCIONES IMPORTANTES

aparato no es un juguete para niños. Los niños no deben realizar tareas de limpieza y mantenimiento sin supervisión.

No deberá dejarse acercar al aparato a niños menores de 3 años sin supervisión continua. Los niños de entre 3 y 8 años de edad solo deberán encender/apagar el aparato si este se ha colocado o instalado en su posición normal de funcionamiento y el niño está supervisado o ha recibido instrucciones sobre el uso seguro del aparato y comprende los peligros que existen. Los niños de entre 3 y 8 años de edad no deben enchufar, regular ni limpiar el aparato o llevar a cabo tareas de mantenimiento.

Este aparato debe colocarse de modo que el enchufe quede accesible.

Si el cable eléctrico está dañado debe ser sustituido por el fabricante o agente de servicio o persona con cualificación similar para evitar peligros.

PRECAUCIÓN: Para evitar peligros debido al reinicio involuntario del desconectador térmico, este aparato no debe recibir corriente de un dispositivo con interruptor externo, como puede ser un temporizador, ni conectarse a un circuito con conexión y desconexión automáticas por parte de la compañía eléctrica.

PRECAUCIÓN - Algunas piezas de este producto pueden calentarse mucho y provocar quemaduras. Deberá prestarse especial atención si hay niños o personas vulnerables presentes.

PRECAUCIÓN

RIESGO DE DESCARGA ELÉCTRICA

NO ABRIR

EN EL INTERIOR NO HAY PIEZAS
QUE PUEDAN SER REPARADAS
O SUSTITUIDAS POR EL USUARIO



GUARDAR ESTAS INSTRUCCIONES



Guía de consulta rápida

1. La información eléctrica con respecto a su chimenea eléctrica se puede encontrar en la etiqueta de clasificación ubicada en la parte superior de la unidad.
2. Si tiene alguna pregunta técnica o duda con respecto al funcionamiento de su chimenea eléctrica, o si necesita asistencia, comuníquese con el servicio de atención al cliente que figura en su tarjeta de garantía.
3. Para conocer las dimensiones de su chimenea, consulte la Figura 1.

Información técnica

Nº Modelo: XLF50-EU, XLF60-EU, XLF74-EU, XLF100-EU

Salida de calor

230V 240V

Producción de calor nominal	P_{Nom}	1.6	-	1.6	kW
-----------------------------	-----------	-----	---	-----	----

Producción de calor mínima	P_{min}	-	-	-	kW
----------------------------	-----------	---	---	---	----

Máxima producción de calor continuo	$P_{máx,c}$	1.6	-	1.6	kW
-------------------------------------	-------------	-----	---	-----	----

Consumo de electricidad auxiliar

En modo En espera	eI_{SB}	0.47	-	0.49	W
-------------------	-----------	------	---	------	---

con control electrónico de temperatura ambiente

Figura 1

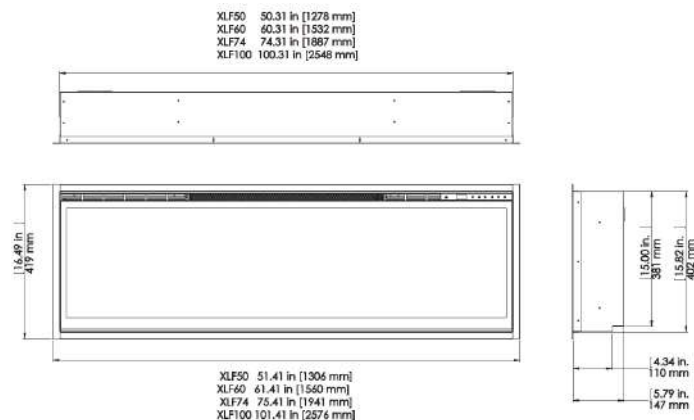

Instalación de la chimenea

⚠ PRECAUCIÓN: Asegúrese de que la instalación no permita que la chimenea esté en contacto directo con la barrera de vapor o el aislamiento del edificio y de que cumpla con todos los códigos de construcción locales.

! NOTA: Es necesario un circuito dedicado de 13 amperios, con los fusibles correctos y adaptado a la tensión apropiada (230-240 V).

⚠ ADVERTENCIA: La construcción y el cableado de salida eléctrica debe cumplir las normas locales para edificios y otros reglamentos aplicables para reducir los riesgos de incendio, descargas eléctricas o lesiones a las personas.

⚠ ADVERTENCIA: Para reducir el riesgo de incendios, descargas eléctricas o daños personales, acuda siempre a un electricista cualificado.

⚠ ADVERTENCIA: Para reducir el riesgo de incendios, no almacene ni use gasolina u otros vapores o líquidos inflamables cerca del calentador.

1. Seleccione un lugar que no sea susceptible de sufrir humedad y que esté alejado de cortinas, muebles y de mucho tránsito.
2. Desempaquete la chimenea y la tornillería de la caja.

! NOTA: Deje el vidrio frontal y el vidrio parcialmente reflectante,

de forma segura, en la caja hasta el momento en que estén listos para instalarlos.

3. Guarde la chimenea en un lugar seguro, seco y libre de polvo hasta que esté listo para instalar la chimenea.

Instalación

⚠ PRECAUCIÓN: En varios pasos del procedimiento se requerirán dos personas.

Este diseño de esta unidad permite tres opciones de instalación: **en un recoveco parcial, con montaje encastrado o montado debajo** de la superficie.

⚠ PRECAUCIÓN: El **montado debajo** de la superficie debería limitarse a ½ pulg. (12 mm) para garantizar un flujo de aire adecuado de aire caliente fuera del área del hogar.

1. Prepare una pared con una abertura enmarcada de 16 pulg. (40,6 cm) de altura,
 - XLF50 - 50 ⅝ pulg. (128,7 cm)
 - XLF60 - 60 ⅝ in. (154,0 cm)
 - XLF74 - 74 ⅝ pulg. (189,7 cm)
 - XLF100 - 100 ⅝ pulgadas (255,7 cm) de ancho, con un umbral inferior que sea de **mínimo** 4 pulg. (10,2 cm) de profundidad. El alféizar puede construirse para soportar la parte frontal de la unidad para

Instalación de la chimenea

permitir que los cables de la fuente de alimentación puedan correr o quedar al ras con la parte posterior de la unidad y un orificio pasante a través de la canalización de cables eléctricos.

! NOTA: Se recomienda que la parte inferior de la unidad se monte entre 30 pulg. (76,2 cm) y 40 pulg. (102 cm) del suelo para mantener un ángulo de visión optimizado de la llama.

⚠ ADVERTENCIA: No intente cablear sus propios circuitos nuevos. Para reducir el riesgo de incendios, descargas eléctricas o daños personales, acuda siempre a un electricista cualificado.

⚠ ADVERTENCIA: Asegúrese de que la corriente del circuito en el que se va a instalar la chimenea permanece cortada en el panel de servicio hasta que la instalación se

haya completado.

2. La unidad está provista de un borde instalado de $\frac{3}{4}$ pulg. (2.0 cm). Dependiendo de la instalación, este borde puede eliminarse quitando los tornillos de fijación y las 4 piezas de la moldura.
3. Levante la chimenea, desde la parte inferior y con las manijas ubicadas en la parte posterior, e insertéla en la abertura hasta la profundidad deseada.
4. Utilice el nivel de burbuja (suministrado) para asegurarse de que la chimenea esté nivelada dentro del marco. Ajústela como sea necesario.
5. Inserte los cuatro tornillos de montaje proporcionados a través de los orificios situados en la superficie interior del chasis de la chimenea y en los montantes (Figura 2).

Figura 2

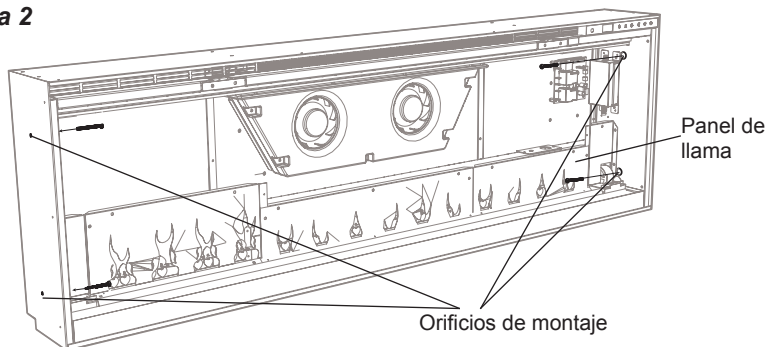

Instalación de la chimenea

Figura 3

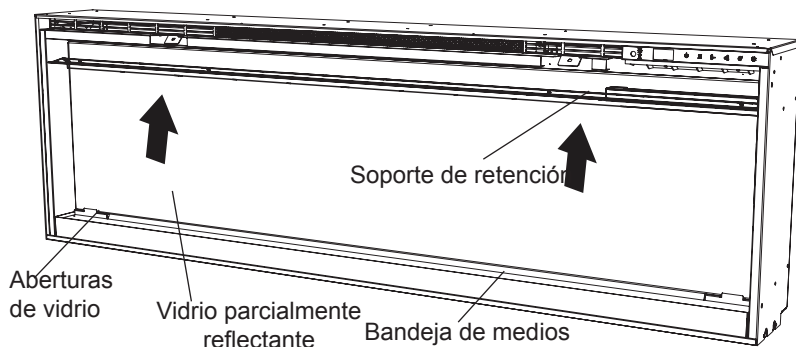

Para evitar descargas eléctricas, esta unidad es un electrodoméstico que **NO** es hermético y debe instalarse de manera que se evite que el agua entre en la unidad. Debe instalarse lejos de duchas, bañeras, etc. Nunca ubique la chimenea donde pueda caer en una bañera u otro recipiente con agua.

Montaje final

1. Ubique y retire los 12 tornillos que sujetan el soporte de vidrio parcialmente reflectante a la unidad, a lo largo de la parte superior de la abertura, y coloque el soporte y los tornillos a un lado.
2. Retire la ventosa suministrada de la cavidad interior de la unidad (solo para unidades XLF60, XLF74 y XLF100).
3. Antes de la instalación, asegúrese de que el vidrio frontal y el parcialmente reflectante estén limpios. Las partículas pueden eliminarse limpiando ligeramente con un paño limpio y seco. Para quitar las huellas dactilares u otras marcas, el vidrio se puede limpiar con un paño húmedo. Asegúrese de que el vidrio se haya secado completamente antes de la instalación.
4. Asegure con cuidado la ventosa al vidrio parcialmente reflectante, con el lado reflector hacia afuera, y colóquelo en las aberturas a cada lado de la unidad.
5. Incline el vidrio en la unidad y, utilizando los tornillos extraídos, asegure el vidrio en la unidad con el soporte provisto (Figura 3). Retire la ventosa.
6. Espacie uniformemente los

Instalación de la chimenea

medios grandes en la bandeja de medios a lo largo de la parte posterior de la bandeja de medios (para un efecto de medios óptimo), luego vierta cuidadosamente y distribuya uniformemente los medios más pequeños en la bandeja de medios.

7. Coloque con cuidado el vidrio frontal en la solapa ubicada en la parte inferior de la abertura de la chimenea.
8. Inclíne el vidrio frontal en la unidad y asegúrelo utilizando los tornillos provistos y la llave Allen. (Figura 4).

! NOTA: Asegúrese de que la ventosa y la llave Allen queden guardadas para cualquier

Cableado fijo

En algunas jurisdicciones este aparato se suministra sin enchufe para cumplir con las regulaciones locales. En tales casos este aparato debe ser instalado por un instalador adecuadamente cualificado y se deben incorporar medios de desconexión en el cableado fijo de acuerdo con las reglas locales de cableado.

Figura 4

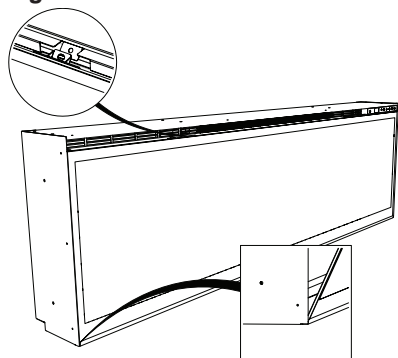

Funcionamiento

Funcionamiento general

⚠ ADVERTENCIA: Este hogar eléctrico debe instalarse correctamente antes de ser utilizada.

Este hogar funciona con la tecnología Comfort \$aver™, que ajusta automáticamente la velocidad del ventilador y la potencia del calentador para que coincida de manera segura y precisa con los requisitos de la habitación según la configuración del termostato. El calentador funciona de tal manera que una vez que la habitación alcanza el punto establecido, el ventilador y el calentador funcionarán continuamente a un nivel bajo, para mantener la temperatura ambiente deseada. Si la temperatura en la habitación aumenta significativamente, es decir, cuando se entra sol por la ventana o se enciende la calefacción central, el calefactor se apagará y volverá a encenderse periódicamente para hacer circular el aire alrededor de la unidad, hasta que la temperatura ambiente baje y se necesite que el calefactor esté constantemente encendido.

! NOTA: La unidad está diseñada para que el ventilador funcione continuamente mientras el calentador está encendido.

! NOTA: El elemento retiene el calor después del apagado, hay un período de enfriamiento incorporado de 2 minutos antes de que el

ventilador se apague por completo, cuando la función de calefacción se apaga.

Funcionamiento remoto

La chimenea se suministra con un mando a distancia de IR multifunción.

! NOTA: Para utilizarlo correctamente, el mando a distancia debe apuntar hacia la parte delantera de la unidad.

Controles

La unidad se puede controlar con los controles manuales que se encuentran en la parte superior derecha de la chimenea o en el mando a distancia (Figuras 5 y 6).

A. En espera

Enciende y apaga la unidad.

→ Se activa al presionar el botón de Espera en el mando a distancia o la unidad.

- La unidad se encenderá con las mismas funciones que estaban configuradas cuando se apagó y la temperatura de entrada se indicará en la pantalla.

! NOTA: Cuando se presiona cualquier botón en la unidad, la temperatura de entrada se mostrará en la pantalla durante 7 segundos.

B. Efecto de llama

Enciende y apaga el efecto de llama.

→ Se activa al presionar el botón  en el mando a distancia.

🔑 Funcionamiento

Figura 5





Figura 6

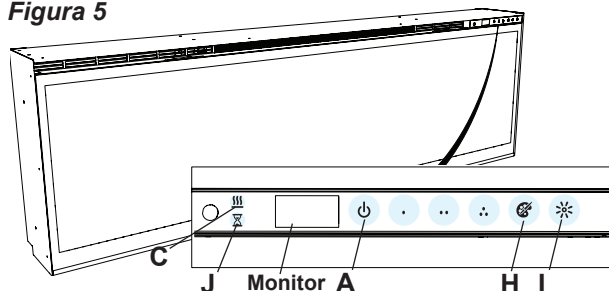
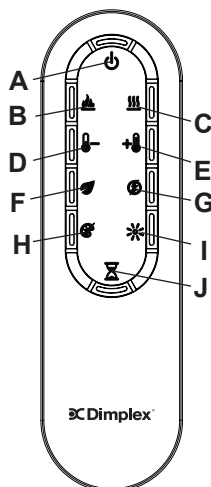

C. Calor apagado/encendido

Enciende y apaga el calefactor.

→ Se activa al presionar el botón  en el mando a distancia.

- Indicado por el icono  y la temperatura del punto de ajuste parpadeará en la pantalla, luego se mostrará la temperatura de entrada antes de apagarse.

! NOTA: Después de apagarse el calentador, hay un retraso de 2 minutos en el ventilador, mientras los cuales el ventilador continuará funcionando antes de apagarse.

! NOTA: La unidad se puede utilizar en **modo Solo Calor**. Cuando la unidad funciona solo con el calentador, el icono  se mostrará continuamente en la pantalla.

! NOTA: El calentador puede emitir un ligero e inofensivo olor cuando se usa por primera vez. Este olor es un olor normal causado por el calentamiento inicial de las partes internas del calentador y no volverá a ocurrir.

D. Bajar la temperatura

Disminuye la configuración de temperatura.

→ Se ajusta presionando repetidamente el botón correspondiente en el mando a distancia.*

- Se indica mediante la disminución de la temperatura del punto de ajuste en la pantalla y la disminución de la velocidad del ventilador para reducir la cantidad de calor que se proyecta a la habitación.**

E. Aumentar la temperatura

Aumenta la configuración de temperatura.

Funcionamiento

→ Se ajusta presionando repetidamente el botón correspondiente en el mando a distancia.*

- Se indica mediante el aumento del punto de ajuste en la pantalla y el aumento de la velocidad del ventilador para aumentar la cantidad de calor que se proyecta a la habitación.

- * La primera vez que se presione el botón, el punto de ajuste de la temperatura actual se mostrará durante 2 segundos.

- ** La temperatura puede ajustarse de 5 °C a 37 °C (41 °F a 99 °F).

! NOTA: Manteniendo pulsados los **⋯** y **⋆** durante dos segundos, en la unidad, cambiará la escala de temperatura de °C a °F, o viceversa.

F. Funcionamiento Eco

Ejecuta el calentador en un rango de potencia reducido cuando se activa.

→ Se ajusta presionando el botón correspondiente en el mando a distancia cuando el calentador está encendido.

- Se indica en la pantalla con una velocidad reducida del ventilador.

G. Turbo de calor

Enciende y apaga el turbo del calefactor. Hace funcionar la unidad a la potencia nominal máxima.

→ Se activa y se ajusta presionando repetidamente el botón

correspondiente en el mando a distancia.

- Se indica por el calentador funcionando a pleno calor, durante un tiempo establecido por el usuario, para calentar rápidamente una habitación/un espacio frío. El Turbo de calor se puede configurar por un máximo de 20 minutos, en incrementos de 5 minutos.

Desactivar el calor

Si lo desea, dependiendo de la temporada, el calentador en la unidad se puede desactivar. La función de los controles restantes continuará funcionando como se describe en este manual.

Pulsando los botones **•** y **⋆** en la unidad al mismo tiempo y manteniéndolos pulsados durante 2 segundos se desactiva y se activa el calefactor.

! NOTA: Cuando el calentador se ha desactivado y se usa cualquiera de las funciones relacionadas con el calor, la pantalla indicará “---”.

H. Motivos de colores

Hay disponibles diferentes preajustes de combinaciones de colores de iluminación en la unidad.

→ Se modifican presionando repetidamente el botón correspondiente en el mando a distancia o la unidad.

- Se desplaza por los diferentes ajustes preestablecidos de luz de

Funcionamiento

la unidad, que incluyen diferentes combinaciones de colores de la base de la llama y de iluminación de los medios.

! NOTA: Dos de los temas en el ciclo son un prisma donde la unidad realiza ciclos a través de una variedad de colores. Pulsando  se detiene el ciclo y se mantiene la unidad en el color preferido, indicado por un círculo fijo. Cuando la unidad está en prisma y va recorriendo los colores, se mostrará un círculo giratorio.

I. Brillo

Cambia el brillo de las luces en la unidad.

→ Se ajusta presionando repetidamente el botón correspondiente en el mando a distancia o la unidad.

- Se indica mediante el segundo dígito en la pantalla que cambia para mostrar: “H” (alto) y “L” (bajo).

J. Temporizador de apagado

El temporizador de apagado se puede configurar para apagar automáticamente la chimenea después de un tiempo preestablecido (de 30 minutos a 8 horas).

→ Para configurar el temporizador, presione el botón del temporizador en el control remoto, repetidamente, hasta que aparezca la hora deseada.

- La pantalla mostrará los diferentes tiempos a medida que se ajusta. Una vez que el temporizador ha comenzado, al pulsar el botón  se mostrará el tiempo restante antes de que la unidad se apague.

! NOTA: El temporizador de apagado se puede cancelar en cualquier momento pulsando el botón  repetidamente hasta que el temporizador de apagado no muestre nada.

Restablecimiento del interruptor de corte de temperatura

Si el calentador se sobrecalienta, hay un disyuntor automático que apagará la unidad completa, que no volverá a encenderse hasta que se reinicie. Si se presiona el botón  de la unidad, se mostrará Er2 en la unidad. Puede reiniciarse apagando la unidad en el panel de desconexión principal y esperando 5 minutos antes de volver a encender la unidad.

! PRECAUCIÓN: Si observa que tiene que reiniciar constantemente el calentador, apáguelo con su panel de desconexión principal y llame al servicio de asistencia técnica.



Sustitución de la batería del mando a distancia

Para sustituir la batería:

1. Deslice la tapa de la batería abierta en el mando a distancia.
2. Instale correctamente una batería de 3 voltios (CR2032 [vida más larga] o CR2025) en el soporte de la batería. 
3. Cierre la tapa de la batería.

La batería debe reciclarse o eliminarse de la forma apropiada. Póngase en contacto con las autoridades locales o con su vendedor para obtener información sobre reciclado en su zona.

⚠️ ADVERTENCIA: Antes de intentar cualquier tarea de mantenimiento o limpieza, desconecte el calentador de la corriente eléctrica para que se enfríe y se reduzca el riesgo de incendio, descarga eléctrica o lesiones a personas.

! NOTA: La chimenea no debe utilizarse si hay una acumulación de polvo o suciedad en la superficie de la unidad o en su interior, ya que podría causar un incremento del calor y daños potenciales. Por esta razón, el calentador debe inspeccionarse regularmente, dependiendo de las condiciones y en intervalos anuales mínimos.

Limpeza del vidrio parcialmente reflectante

El vidrio parcialmente reflectante se limpia en la fábrica durante la operación de montaje. Durante el transporte, la instalación, la manipulación, etc., el vidrio parcialmente reflectante puede atrapar partículas de polvo; estas pueden eliminarse aplicando ligeramente un paño limpio y seco.

Para quitar las huellas dactilares u otras marcas, el vidrio parcialmente reflectante se puede limpiar con un paño húmedo. El vidrio parcialmente reflectante debe secarse completamente con un



Mantenimiento

pañó sin pelusa para evitar manchas de agua. Para prevenir arañazos, no use limpiadores abrasivos.

Limpeza de la superficie de la chimenea

Utilice solamente un paño húmedo para limpiar las superficies pintadas de la chimenea. No utilice limpiadores abrasivos.

Reciclaje

Al finalizar la vida útil de los productos eléctricos, estos no deben desecharse junto a los residuos domésticos. Si existen, utilice los servicios de reciclaje. Póngase en contacto con las autoridades locales o con su vendedor para obtener información sobre reciclado en su país.



Servicio postventa

Su producto tiene un año de garantía a partir de la fecha de compra.

Durante este periodo, nos comprometemos a reparar o cambiar el producto sin cargo alguno (con excepción de las bombillas y según disponibilidad), siempre que se haya instalado y puesto en funcionamiento de conformidad con estas instrucciones.

Sus derechos según esta garantía son adicionales a sus derechos

legalmente establecidos, que, a su vez, no se ven afectados por esta garantía.

Si necesita recurrir al servicio postventa, póngase en contacto con su servicio de atención al cliente; el número de contacto se encuentra su tarjeta de garantía. Sería de gran ayuda si pudiera citar el número de modelo, el número de serie, la fecha de la compra y la naturaleza del fallo en el momento de la llamada. El departamento de atención al cliente también podrá aconsejarle si necesita comprar cualquier pieza de repuesto.

Por favor, no nos devuelva productos defectuosos en un primer momento ya que esto podría resultar en la pérdida o daño del producto y en retrasos a la hora de proporcionarle un servicio satisfactorio.

Conserve el recibo como prueba de compra.